

ruarkaudio

R1 mk4 Bluetooth Radio

Important information about the AC power adapter

Model DYS824-140150W-K
Input 100-240V~50/60Hz, 0.7A MAX
Output 14.0VDC 1.5A
Class II, Efficiency Level VI

- This AC adapter is for audio & video equipment use only and complies with IEC 60065 safety standard.
- The supplied 3-pin plug adapter complies with BS 1363-1 and the supplied 2-pin plug adapter complies with EN 50075.
- Before using the AC adapter, ensure the mains voltage is within the rated supply voltage range.
- The output power taken from this AC adapter must not exceed its rated output power.
- DO NOT disassemble or modify the AC adapter.
- DO NOT drop or throw the AC adapter.
- The external flexible cable cannot be replaced and if the cord is damaged, the AC adapter must be replaced.

- DO NOT expose the AC adapter to dripping or splashing water, and do not place objects filled with liquids, such as vases, on or near the device.
- DO NOT leave the AC adapter in a hot location, such as near fire or under strong sunlight.
- Unplug the AC adapter during lightning storms or when unused for long periods of time to prevent damage.
- Ensure that the AC adapter is readily accessible when plugged into the mains. If an abnormal condition occurs while using it, immediately turn off the connected device and disconnect the mains adapter from the mains.
- DO NOT dispose this AC adapter as general household waste or unsorted municipal waste. Dispose of it according to local regulations. never cover ventilation openings on the device.

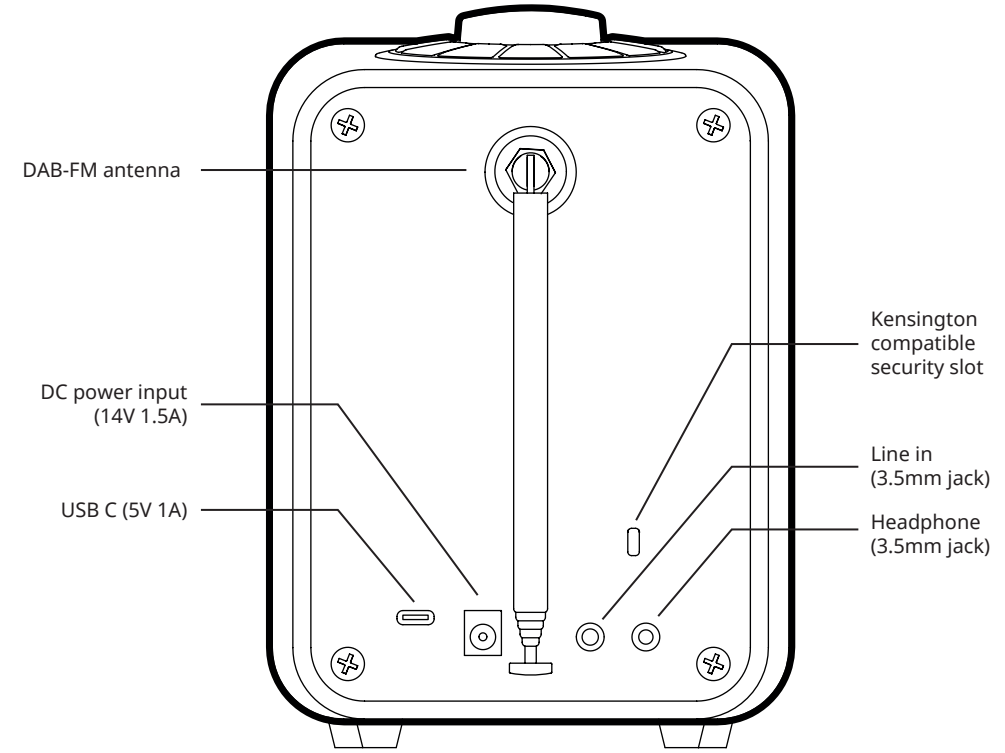
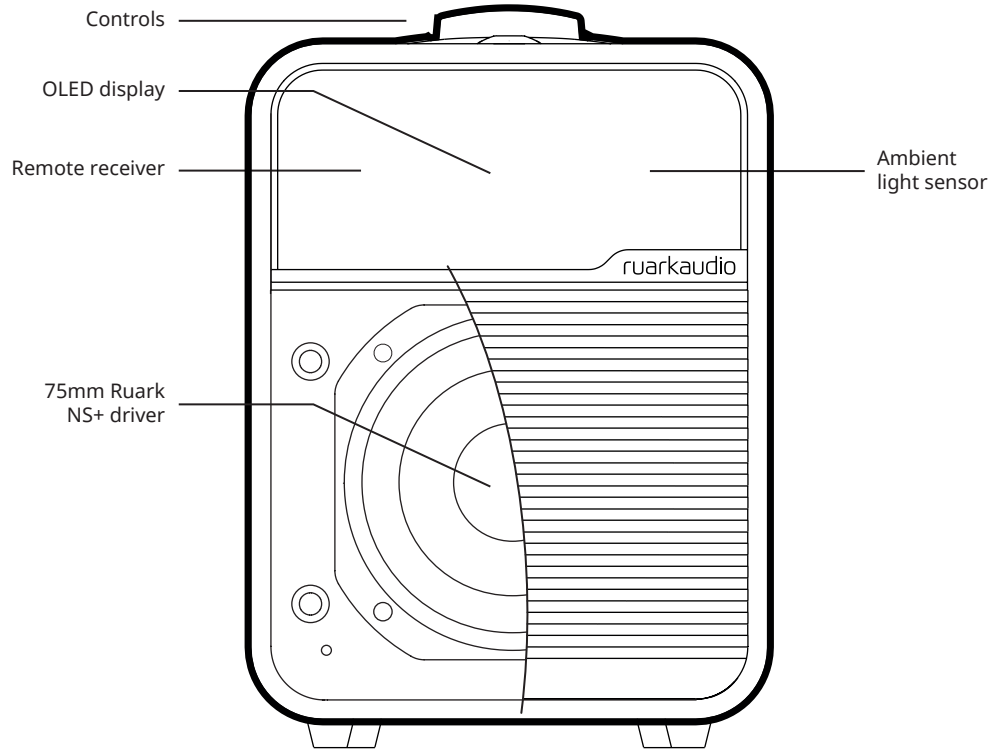

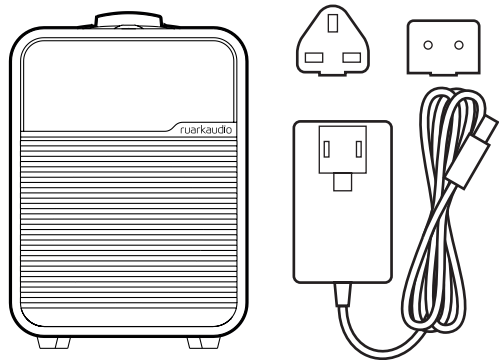
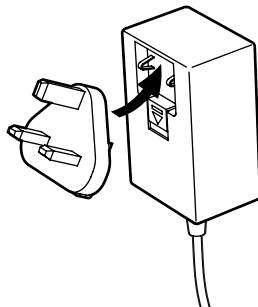
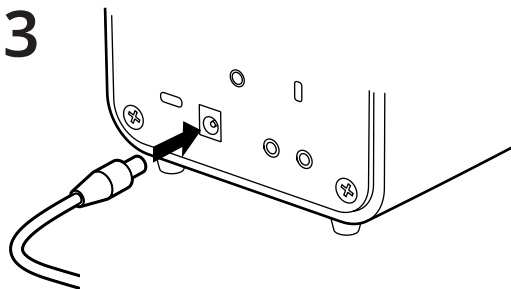
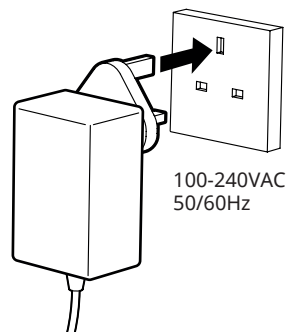
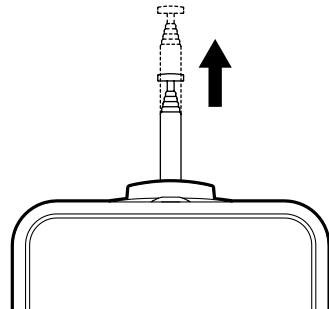
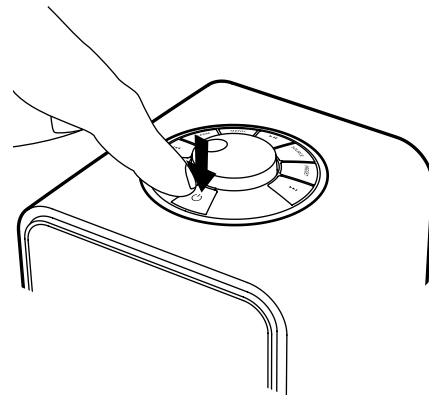
1**2****3****4****5****6**

EN

7 Setup wizard

Follow the setup wizard to configure your R1.

Rotate the CONTROL KNOB until your preferred choice is shown, then press the CONTROL KNOB to SELECT.

If you live in a region without DAB/DAB+, you can choose to disable DAB from your R1. To enable it again, simply reset the system and enable DAB during the setup wizard.

Need more help?

For more detailed information, you can download a more comprehensive user guide from www.ruarkaudio.com/support.



Controls

1. **⏻** – STANDBY
2. **CONTROL KNOB / SELECT**
Rotate to adjust volume from a Now-playing screen.
Rotate to browse menus or station lists.*
Press to SELECT.
3. **▶▶** – press to skip to next station or track, press and hold to fast forward. In standby, press to increase display brightness.
4. **◀◀** – press to skip to previous station or track, press and hold to rewind. In standby, press to decrease display brightness.
5. **PRESET** – press to recall a saved station or press and hold for two seconds to save a radio station.
6. **SOURCE** – press to change audio source.
7. **▶||** – press to play/pause a track or mute audio inputs and radio.
8. **MENU** – press to view the options menu, when in a menu, press to go back to previous screen.
9. **ALARM / SLEEP** – press to set an alarm or press and hold to set sleep timer.
10. **INDICATOR LIGHT** – indicates radio is on and flashes when Bluetooth is ready to connect or pair.

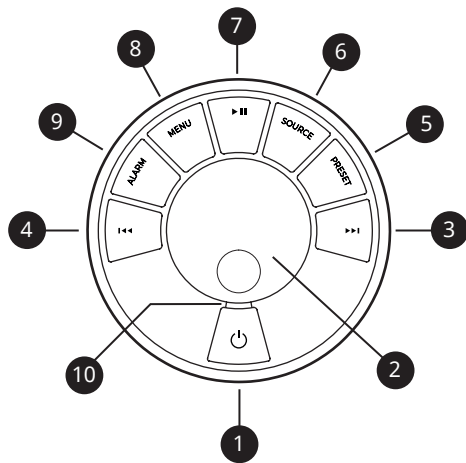

*You can also press ▶▶ or ◀◀ to browse menus, sources or station lists.

How long you press a key is important

Press = tap or press and immediately release

Press and hold = press and release after two seconds

Specifications

Amplifier and driver

75mm Ruark NS+ driver
9W Class AB amplifier

Connectivity

DAB, DAB+
Multiregional FM Tuner with RDS
Bluetooth V4.2 SBC, AAC, BLE, A2DP
Line input 3.5mm jack (1.4Vrms max)
Headphone 3.5mm output jack (6Ω)
USB 2.0, (5V 1A) MP3, AAC up to 48kHz 320kbps,
FLAC up to 24-bit 96kHz, WAV up to 24-bit 96kHz, WMA
up to 44.1kHz 320kbps

Features

High-contrast OLED with auto dimming
Real time clock with internal battery backup
Kensington compatible security slot

Power adapter

100-240VAC, 50-60Hz input, 14VDC 1.5A output

Dimensions

H175 x W130 x D135mm (6.9 × 5.1 × 5.3in)
1.4kg (3.1lbs)

Specification and design subject to modification
without notice.

Troubleshooting

For help with your product, please refer to the FAQ (Frequently Asked Questions) page in the support area of our website www.ruarkaudio.com/support

Regulatory information



This device is labelled in accordance with European Directive 2012/19/EU concerning waste electrical and electronic equipment. This symbol indicates that the product or associated batteries should not be disposed of as general household waste. As with any electrical equipment, please dispose of it according to local regulations.

CE COMPLIANCE INFORMATION

This product conforms to all EU Directive requirements as applicable by law. Hereby, Ruark Audio, declares that this device complies with the essential requirements and other relevant provisions of the European Radio Equipment Directive 2014/53/EU. You can download the full CE Declaration of Conformity at www.ruarkaudio.com/doc/R1mk4doc.pdf

Safety information

- Read this user guide and follow all instructions, it will help you set up and operate your product properly.
- Heed all warnings and keep this user guide for future reference.
- Do not attempt to use a damaged device as this could result in a dangerous electric shock.
- Do not open the unit or remove any panels to expose the electronics. No user serviceable parts inside.
- Refer all servicing to qualified service personnel. Servicing is required when the device has been damaged in any way, such as when any power cord, or power plug is damaged, liquid has been spilled or objects have fallen into the device, the device has been exposed to rain or moisture, does not operate normally, or has been dropped.
- This device is intended to be operated ONLY from the AC voltages listed on the back panel or included AC mains adapter. Operation from voltages other than those indicated may cause irreversible damage to the device and void the product warranty.
- Ensure that the mains plug or mains connector into the unit is readily accessible in case disconnection from the mains is required.
- The AC mains adapter, mains plug, or mains connector must be removed from the socket to completely disconnect the system from AC mains power.
- Do not place any naked flame sources, such as lighted candles, on or near the device. Do not install near any heat sources such as radiators, stoves, or other devices that produce heat.

- Avoid exposure to extreme heat or cold.
- Only use attachments/accessories specified for this device. Make no modifications to the system or accessories. Unauthorised alterations may compromise safety, regulatory compliance, and system performance.
- Only use the supplied aerial or an approved replacement.
- To reduce the risk of fire or electrical shock, do not expose the device to rain or moisture. Do not expose this device to dripping or splashing, and do not place objects filled with liquids, such as vases, on or near the device. As with any electronic products, use care not to spill liquids into any part of the system. Liquids can cause a failure and/or a fire hazard.
- Disconnect this device from AC mains power during lightning storms or when unused for long periods of time to prevent damage to this device.
- To prevent risk of fire or electric shock, avoid overloading AC mains power outlets or extension cords.
- Long-term exposure to loud music may cause hearing damage. It is best to avoid extreme volume when using headphones, especially for extended periods.
- Do not install this device in a confined space. Always leave a space of at least 10cm around the device for ventilation and ensure that curtains or other objects never cover ventilation openings on the device.

Guarantee for UK sales

Register your product online to obtain a comprehensive three year product guarantee, otherwise we guarantee this product to be free from defects for a period of two years from date of purchase, providing due care and attention has been paid. Product failure through accidental damage (however caused), excessive wear and tear, negligence or unauthorised modification will void your guarantee.

Should you experience a problem please contact us via our website www.ruarkaudio.com or by calling directly on 01702 601410 where we will advise the course of action. If your product needs to be returned it should be packaged in its original packing along with proof of purchase. If it is not possible to return the product by hand, then it should be sent carriage prepaid by a reputable parcel carrier. If the original packing is not available, replacement packing can be purchased from us.

www.ruarkaudio.com/support

Guarantee for overseas sales

The distributor in the country of purchase guarantees products purchased outside the UK. For details, please contact your local Ruark distributor or outlet.

THIS GUARANTEE IN NO WAY VARIES OR REMOVES THE PURCHASER'S STATUTORY RIGHTS. E&OE

General care

Clean with a soft, lint-free duster or slightly dampened cloth. Do not use wax sprays or other substances as these may damage the surface finish or impair performance.

Do not expose your unit to direct sunlight, high humidity, dust, excessive vibration or extreme temperatures, all of which can affect the finish, performance and reliability of the unit.

Recommended operating temp. range is 5°C to 40°C.

Natural wood finish cabinets will vary and lighten or darken with age, particularly when exposed to sunlight.

Copyright and trademarks

© 2020 Ruark Audio. All rights reserved. Ruark Audio, the Ruark Audio logo, and other Ruark Audio marks are owned by Ruark Audio and may be registered. All other trademarks are the property of their respective owners. Ruark Audio assumes no responsibility for any errors that may appear in this manual and the information contained in it may change without notice.

Bluetooth® and associated logos are registered trademarks owned by Bluetooth SIG, Inc.

All other trademarks are the property of their respective owners.

1

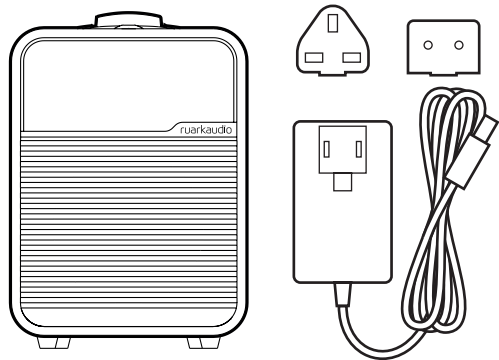

2

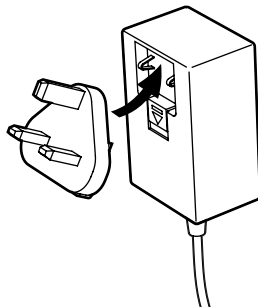

5

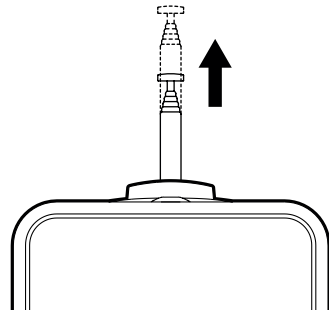

6

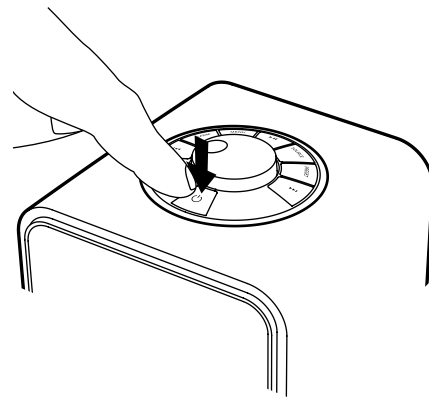

3

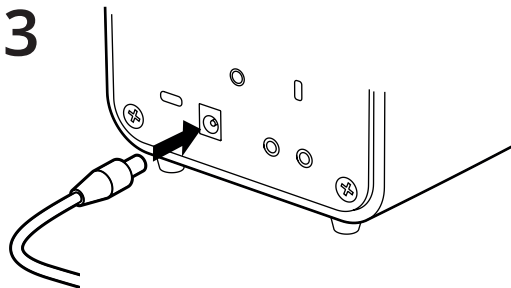

4

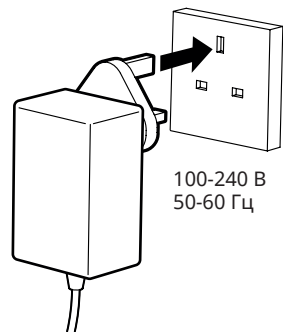

7 Мастер установки

Следуйте указаниям мастера настройки, чтобы настроить R1.

Вращайте колесико управления, пока не отобразится предпочтительный вариант, затем нажмите колесико управления для выбора.

Если вы живете в регионе без DAB / DAB+, вы можете отключить DAB на вашем R1. Чтобы снова включить его, просто перезагрузите систему и включите DAB во время работы мастера установки.

Нужна дополнительная помощь?

Для получения более подробной информации вы можете скачать более полное руководство пользователя с www.ruarkaudio.com/support.



Элементы управления

1. – STANDBY
2. **КОЛЕСО УПРАВЛЕНИЯ/ВЫБОР**
Поворачивайте для регулировки уровня громкости при активном экране “Сейчас проигрывается”. Поворачивайте для перехода к другим пунктам меню*. Нажмите для выбора
3. **▶▶** – нажмите для перехода к следующему треку или станции, нажмите и удерживайте для перемотки вперед. В режиме ожидания нажмите, чтобы увеличить яркость дисплея.
4. **◀◀** – нажмите для перехода к предыдущему треку или станции, нажмите и удерживайте для перемотки назад. В режиме ожидания нажмите, чтобы уменьшить яркость дисплея.
5. **СОХРАНЕННЫЕ СТАНЦИИ (PRESET)** – нажмите для выбора ранее сохраненной станции или нажмите и удерживайте в течение 2-х секунд для сохранения станции.
6. **ИСТОЧНИК (SOURCE)** – нажмите для смены источника аудиосигнала.
7. **▶||** – нажмите для проигрывания/постановки трека на паузу или.
8. **МЕНЮ (MENU)** – нажмите для просмотра меню опций, когда в меню нажмите, чтобы вернуться к предыдущему экрану.
9. **ТРЕВОГ (ALARM)** – нажмите для установки будильника или нажмите и удерживайте для установки таймера сна.
10. **СВЕТОДИОД** – указывает, что радио включено и мигает, когда Bluetooth готов к подключению или сопряжению.

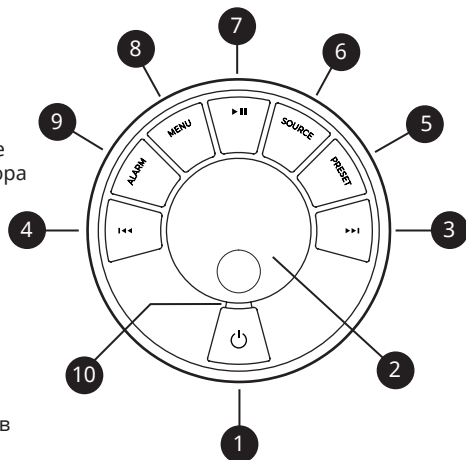

*Вы также можете нажать **▶▶** или **◀◀** для навигации по меню, трекам и списку радиостанций.

Время нажатия играет важную роль “Нажмите” означает однократное нажатие “Нажмите и удерживайте” означает нажатие и удержание кнопки в течение 2-х секунд

Технические характеристики

Усилитель и динамик
75 мм Ruark NS + динамик
9W Class AB усилитель мощности

связь
DAB, DAB+
Многорегиональный FM-тюнер с RDS
Bluetooth V4.2 SBC, AAC, BLE, A2DP
Разъем 3,5 мм для линейного входа (макс. 1,4 В)
Выход для наушников 3,5 мм (6 Ом)
USB 2.0, (5V 1A) MP3, AAC до 48 кГц, 320 кбит / с,
FLAC до 24 бит 96 кГц, WAV до 24 бит 96 кГц,
WMA до 44,1 кГц 320 кбит / с

особенности
Высококонтрастный OLED с автоматическим затемнением. Часы реального времени с внутренней резервной батареей. Kensington совместимый слот безопасности

Адаптер питания
100-240 В, 50-60 Гц, 14 В, 1,5 А, выход

Габаритные размеры
Высота 175 x ширина 130 x Глубина 135 мм
1,4 кг

Спецификация и дизайн могут быть изменены без предварительного уведомления.

Решение проблем

В случае возникновения вопросов, пожалуйста обратитесь в раздел «Часто задаваемые вопросы» (FAQ) на нашем сайте.

За дополнительной информацией посетите наш сайт www.ruarkaudio.com/support



Данное устройство промаркировано согласно европейской директиве 2012/19/EC об отработанном электрическом и электронном оборудовании. Данный символ означает, что продукт и его батареи нельзя утилизировать в качестве бытового мусора. Утилизируйте продукт согласно местным правилам по утилизации электрического и электронного оборудования.

EAC

Меры предосторожности

- Прочитайте данное руководство пользователя и выполните все инструкции для того, чтобы настроить и использовать устройство правильно.
- Соблюдайте все меры предосторожности и не выбрасывайте руководство пользователя.
- Не пытайтесь использовать поврежденное устройство! Это может привести к поражению электрическим током!
- Не открывайте устройство и не снимайте защитные панели. Внутри устройства нет частей, обслуживаемых пользователем.
- Оставьте сервисное обслуживание квалифицированному сервисному персоналу. Сервисное обслуживание необходимо в следующих случаях: поврежден кабели или разъем питания, была пролита жидкость, на устройство уронили посторонние объекты, устройство попало под дождь или стояло в помещении с повышенной влажностью, устройство не работает, устройство уронили.
- Данное устройство работает в электрических сетях, указанных на задней панели устройства. Использование в электрических сетях, отличных от заявленных параметров, может привести к повреждению устройства и снятию всех гарантийных обязательств.
- Убедитесь, что вы сможете в случае необходимости быстро отключить от сети питания адаптер питания, сетевую вилку или разъем.
- Для полного отключения устройства от сети электропитания необходимо отсоединить от розетки адаптер питания, сетевую вилку или сетевой разъем.
- Не ставьте на устройство источники открытого огня, например свечи. Не используйте устройство вблизи

устройств, генерирующих тепло (батареи, печи, плиты, а также усилители мощности).

- Избегайте экстремальных перепадов температуры.
- Используйте только аксессуары, одобренные для работы с данным устройством. Не модифицируйте аксессуары. Несанкционированное внесение изменений может привести к поломке устройства или ухудшению его рабочих характеристик.
- Используйте антенну из комплекта или аналог, одобренный производителем.
- Во избежание поражения электрическим током не используйте устройство под дождем или в помещениях с повышенной влажностью. Берегите устройство от случайных брызг, не ставьте сосуды, наполненные водой, такие как вазы, на устройство или рядом с ним. Соблюдайте осторожность, чтобы не пролить жидкость на устройство. Попадание жидкости может привести к поломке устройства или возникновению пожара.
- Отключите устройство от сети электропитания во время грозы или периодов долгого неиспользования.
- Во избежание возникновения пожара или поражения электрическим током не перегружайте электрические розетки, сетевые удлинители.
- Длительное прослушивание музыки на высоких уровнях громкости может привести к повреждению слуха. При прослушивании музыки в наушниках избегайте высоких уровней громкости.
- Не устанавливайте устройство в закрытые тумбы. Всегда оставляйте не менее 10 см со всех сторон для теплоотвода и естественной вентиляции. Убедитесь, что занавески или другие объекты не закрывают вентиляционные отверстия устройства.

Международная гарантия

Местный дистрибьютор несет все гарантийные обязательства Ruark. Обратитесь к своему дилеру за более подробной информацией.

ДАННАЯ ГАРАНТИЯ НИ В КОЕМ СЛУЧАЕ НЕ ОТМЕНЯЕТ ИЛИ ИЗМЕНЯЕТ ЗАКОННЫЕ ПРАВА ПОКУПАТЕЛЯ. Исключая возможные ошибки и пропуски.

Уход

Проводите очистку чистой, мягкой безворсовой тканью. Не используйте средства на восковой или какой-либо другой основе во избежание повреждения поверхности радио.

Избегайте попадания прямых солнечных лучей, помещений с высокой влажностью, пыльных мест, чрезмерных вибраций и резких перепад температуры - все это может повлиять на отделку радио, его работоспособность и надежность.

Нормальная рабочая температура изделия: 5 - 40°C.

Отделка из натурального дерева со временем либо темнеет, либо светлеет, особенно при попадании прямых солнечных лучей.

Авторское право и торговые марки

© 2020 Ruark Audio. Все права защищены. Ruark Audio, логотип Ruark Audio и другие обозначения Ruark Audio являются собственностью Ruark Audio и могут быть зарегистрированы. Все остальные торговые марки являются собственностью их владельцев.

Ruark Audio не несет ответственности за возможные ошибки, допущенные в данном руководстве пользователя и оставляет за собой право изменять информацию без предупреждения.

Bluetooth® и ассоциированные логотипы являются торговой маркой Bluetooth SIG, Inc.



ruarkaudio

59 Tailors Court, Temple Farm Industrial Estate,
Southend on Sea, Essex, SS2 5TH, UK
+44 (0) 1702 601 410 www.ruarkaudio.com



20200520.1