



McIntosh Laboratory, Inc. 2 Chambers Street Binghamton, New York 13903-2699 Phone: 607-723-3512 www.mcintoshlabs.com

MPC1500
Контроллер Питания
Руководство Пользователя





Молния внутри равностороннего треугольника, предназначена для предупреждения пользователя о наличии неизолированного опасного напряжения внутри устройства, которое может иметь достаточную величину для поражения электрическим током.

**ПРЕДУПРЕЖДЕНИЕ – ВО ИЗБЕЖАНИЕ
ПОЖАРА ИЛИ ПОРАЖЕНИЯ
ЭЛЕКТРИЧЕСКИМ ТОКОМ, НЕ
ПОДВЕРГАЙТЕ ДАННОЕ УСТРОЙСТВО
ВОЗДЕЙСТВИЮ ДОЖДЯ ИЛИ ВЛАГИ
ВАЖНЫЕ МЕРЫ
ПРЕДОСТОРОЖНОСТИ!**

**ПОЖАЛУЙСТА, ПРОЧТИТЕ ИХ ПЕРЕД
НАЧАЛОМ ИСПОЛЬЗОВАНИЯ.**

1. Прочитайте данные инструкции.
2. Сохраните эти инструкции.
4. Следуйте этим указаниям.
5. Не используйте этот аппарат возле воды.
6. Протирайте только сухой тканью.
7. Не закрывайте вентиляционные отверстия. Установите в соответствии с инструкциями производителя.
8. Не устанавливайте возле источников тепла таких как, радиаторы, обогреватели, плиты или другие аппараты (включая усилители), которые вырабатывают тепло.
9. Не повредите, используемую в целях безопасности поляризованную или заземленную вилку. Поляризованная вилка имеет два лезвия, одно из которых шире



**ВНУТРИ НЕТ ЭЛЕМЕНТОВ,
ПРЕДНАЗНАЧЕННЫХ ДЛЯ
ОБСЛУЖИВАНИЯ ПОЛЬЗОВАТЕЛЕМ.**

другого. Вилка с заземлением имеет два лезвия, и третье лезвие для заземления. Широкое лезвие вилки предназначено для обеспечения вашей безопасности. Если вилка не подходит к розетке, обратитесь к электрику для замены розетки.

10. Не наступайте на кабель питания и не пережимайте его, особенно в местах сопряжения с вилками или с розетками.
11. Используйте только указанные производителем аксессуары.
12. Используйте только те тележки, стойки, штативы, кронштейны или столы, которые указаны производителем. При использовании тележек, будьте внимательны и не допускайте падения аппарата.
13. Отключайте данный аппарат во время гроз или в случае длительного периода неиспользования.



14. По вопросам ремонта обращайтесь только к квалифицированному

Восклицательный знак внутри равностороннего треугольника предназначен для предупреждения пользователя о наличии важных инструкций по эксплуатации и техническому обслуживанию (ремонт) в литературе, прилагаемой к устройству.

Во избежание поражения электрическим током, не снимайте заднюю крышку. Внутри нет элементов, предназначенных для обслуживания пользователем.

- персоналу. Ремонт требуется в случае любого повреждения аппарата, например, если поврежден шнур питания или вилка, внутрь аппарата попала жидкость или предметы, внутрь попала вода или влага, аппарат не работает нормально или его уронили.
15. Не подвергайте аппарат воздействию воды или брызг и не ставьте предметы с жидкостью на аппарат.
16. Для полного отключения данного оборудования от сети переменного тока, отключите вилку шнура питания от розетки.
17. Вилка шнура питания должна быть полностью пригодна к работе.
18. Не подвергайте батарейки воздействию тепла, например, солнечного света, огня и т.п.
19. Подключайте шнур питания только к розетке с заземлением.

Благодарим Вас

За Ваше решение приобрести этот MPC1500 Контроллер Питания McIntosh позволит вам занять высокое место среди взыскательных любителей музыки. Компания McIntosh уделяет особое внимание качеству продукции, и это является гарантией того, что вы сможете долгие годы наслаждаться высоким качеством изображения и звука, получаемого с помощью данного устройства.

Пожалуйста, уделите немного времени прочтению этого руководства. Мы хотим, чтобы вы как можно лучше ознакомились со всеми особенностями и функциями своего нового устройства McIntosh.

Пожалуйста. Уделите внимание

Для вас важны серийный номер, дата покупки и название продавца товаров McIntosh на случай гарантийных претензий или будущего сервисного обслуживания. В находящихся ниже полях вы можете записать эту информацию:

Серийный номер: _____

Дата покупки: _____

Имя продавца: _____

Техническая Поддержка

Если у вас возникнут вопросы, касающиеся вашего изделия McIntosh, вы в любой момент можете связаться с продавцом товаров McIntosh, знающим ваше устройство McIntosh и компоненты других торговых знаков, которые могут содержаться в вашей системе. Если вашему продавцу потребуется дополнительная помощь, касающаяся возможной проблемы, вы сможете получить техническую помощь по всей продукции McIntosh по адресу:

McIntosh Laboratory, Inc.
2 Chambers Street
Binghamton, New York 13903
Phone: 607-723-1545
Fax: 607-724-0549

Клиентская служба

Если будет установлено, что ваше изделие McIntosh требует ремонта, вы можете вернуть его вашему продавцу. Вы можете также вернуть изделие в лабораторию сервисного обслуживания McIntosh. Чтобы получить помощь в отношении процедуры возврата на завод для ремонта, свяжитесь с отделом сервисного обслуживания McIntosh по адресу:

McIntosh Laboratory, Inc.
2 Chambers Street
Binghamton, New York 13903
Phone: 607-723-3515
Fax: 607-723-1917

Общая Информация

1. Дополнительную информацию по подключению вы можете получить в руководствах по использованию подсоединяемых к Контроллеру Питания MPC1500 компонентов.
2. Главный кабель питания MPC1500 и любого другого(их) компонентов не следует подключать к сети переменного тока до тех пор, пока все компоненты системы не соединены между собой. Не выполнение этого правила может стать причиной неисправности некоторых или всех компонентов системы.
3. В случае перегрева прибора из-за неправильной вентиляции или высокой окружающей температуры MPC1500 отключается. После возврата к нормальным рабочим условиям возобновится нормальная работа.
4. MPC1500 предназначен для подключения к Аудио/Видео компонентам с низким энергопотреблением. К таким приборам относятся Предусилители, А/В Центры Управления, Источники, Интегральные Усилители и Усилители Мощности с низкой или средней выходной мощностью.

Общая сумма тока, потребляемого всеми устройствами, подключенными к MPC1500 не должна превышать значения в амперах, указанного на задней панели MPC1500. Как правило, компоненты, потребляющие небольшое количество энергии оцениваются в ваттах. См. нижеприведенную таблицу для преобразования значения в ваттах в соответствующее значение в амперах.

MPC1500 Versions			
	NA - (120VAC)	EU - (230VAC)	JA - (100VAC)
Watts Rating on component	Approximate current	Approximate current	Approximate current
0- 50 Watts	0.5A	0.25A	0.6A
51-100 Watts	1A	0.5A	1.2A
101-150 Watts	1.5A	0.75A	1.8A
151-200 Watts	2A	1A	2.4A
201-250 Watts	2.5A	1.25A	3A

6. При утилизации устройства действуйте в соответствии с местными законами и нормами. Батарейки нельзя выбрасывать или сжигать, но утилизировать их в соответствии с местными нормативами.

7. За получением дополнительной информации относительно MPC1500 и других продуктов McIntosh, пожалуйста, обращайтесь на Веб сайт McIntosh по адресу: www.mcintoshlabs.com.



Информация о Разъемах и Кабелях

Разъемы Управления Питанием

Общий Входной разъем Управления Питанием принимает сигналы Включения/Отключения в диапазоне от +5В до +12В. Исходящий сигнал управления выдает +12вольт на выходе с суммарной силой тока 20ма. Локальные выходы управления питанием в свою очередь обеспечивают выходной сигнал от +5В до +12В.

Сtereo мини телефонный штекер 1/8" используется для подключения к Выходному гнезду Управления Питанием A/V Центра Управления.

Примечание: Кабель Управления

Питанием можно дополнительно приобрести в Отделе Запасных частей McIntosh. Кабель Управления Питанием №170-202. Длина 1830 см, два экранированных проводника, и stereo мини штекеры на обоих концах кабеля.

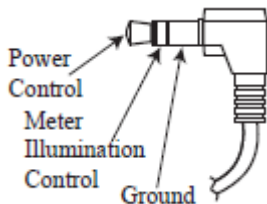

Введение

Теперь вы можете воспользоваться традиционными преимуществами высоких стандартов совершенства Контроллера Питания MPC1500. Он предлагает полную изоляцию трансформатора от входящей линии переменного тока для устройств, подключенных к нему. MPC1500 помогает обеспечить звук и воспроизведение видео от вашей системы прозрачным и абсолютно точным.

• Тороидальный изолирующий Силовой Трансформатор

Очень большой тороидальный изолирующий трансформатор, используемый в MPC1500, занимает более трех четвертей внутреннего пространства корпуса. Это обеспечивает стабильную бесшумную работу аудио/видео компонентов, подключенных к MPC1500. Он также изолирует их от возможных помех производимых бытовой техникой, в которой используются двигатели, компрессоры и электронные устройства управления.

Функциональные Особенности

• Стабильное напряжение

Изолирующий Трансформатор Большой мощности MPC1500 минимизирует колебания напряжения доступные для подключенных компонентов, поскольку они привлекают большую нагрузку по току, до 11,2 ампер.

• Технология Lono

Технология LONO (Низкие шумы) Низкошумный трансформатор от Plitron, используемый в MPC1500, исключает слышимые шумы, возникающие при работе трансформатора, не отвлекая вас во время прослушивания музыки.

• Превосходная защита от всплесков напряжения на линии

McIntosh MPC1500 использует самые лучшие, самые современные технологии подавления выбросов напряжения, существующие на сегодняшний день. В отличие от большинства современных устройств защиты от перенапряжений, доступных сегодня, MPC1500 не полагается на недорогие устройства защиты от перепадов напряжения. Такое устройство способно выйти из строя после первого же скачка напряжения, в дальнейшем не обеспечивая никакой защиты, что может привести к пропуску 300 вольт через подключенные компоненты с последующими значительными повреждениями. MPC1500 оборудован схемой подавления перенапряжений, которая активируется при нагрузке, превышающей около 2В выше пика номинального напряжения обеспечивая постоянную долговременную защиту.

• Подсвечиваемые измерители напряжения и силы тока

Подсвечиваемые измерители Напряжения и Силы тока постоянно отображают значение напряжения, доступного на ваших компонентах McIntosh, и фактический ток потребляемый ими.

• Волоконно-оптическая подсветка передней панели

Подсветка передней панели выполнена в виде сочетания волоконно-оптических рассеивателей света специального вида и светодиодов LEDs. Это обеспечивает однородную подсветку передней панели наряду с особо длительным сроком службы светодиодов.

• Фронтальная панель из стекла и высококачественная зеркальная обработка шасси

Фирменная подсвечиваемая Фронтальная Стеклянная панель McIntosh и Зеркальная супер обработка шасси из нержавеющей стали на долгие годы сохраняют первозданный вид аппарата.

Размеры

Размеры

Приведенные ниже габариты могут помочь выбрать наилучшее место для размещения Вашего MPC1500.

Front View of the MPC1500

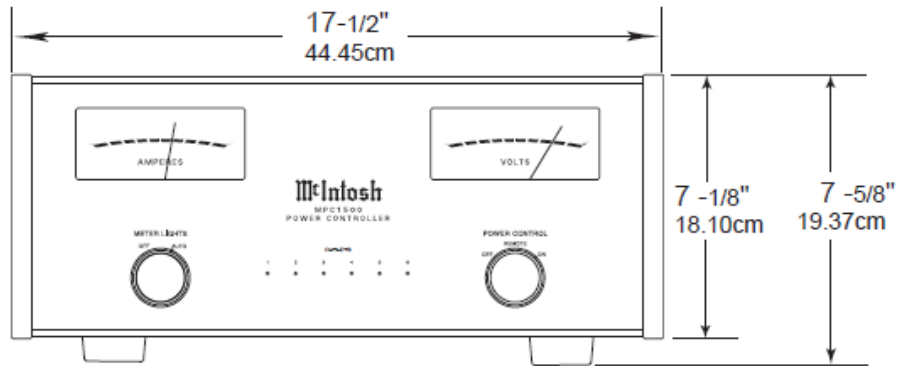

Rear View of the MPC1500

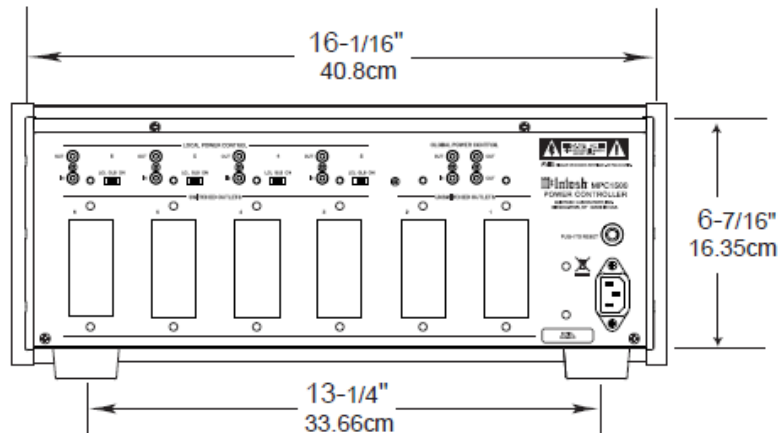

Side View of the MPC1500

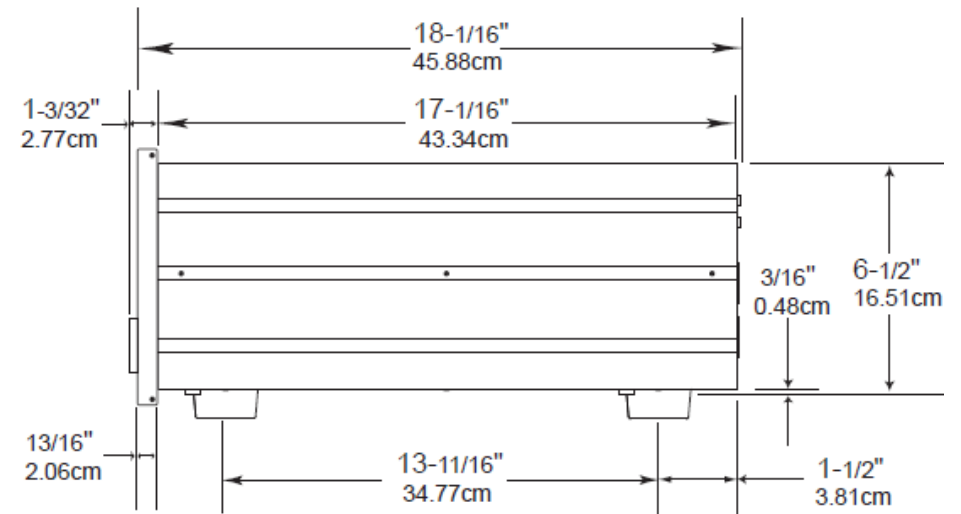



Установка

Установка

MPC1500 можно устанавливать горизонтально на столе или на полке на четырех ножках. Также его можно встраивать в корпус мебели или шкафа по вашему выбору. Ножки необходимо при этом вывинтить с нижней панели MPC1500, если вы хотите установить его в мебель, как показано на рисунке. Снятые ножки вместе с крепежными винтами следует сохранить для возможного использования в будущем, на случай, если MPC1500 будет использоваться как отдельно стоящий аппарат. Расположение необходимых вырезов для встраивания аппарата, а также вырезы для вентиляции показаны на приведенном рисунке.

Всегда обеспечивайте надлежащую вентиляцию для MPC1500. Работа при нормальной температуре обеспечивает наиболее продолжительный период эксплуатации любого электронного компонента. Не устанавливайте MPC1500 прямо над генерирующими тепло компонентами, такими, например, как мощный усилитель. Если все компоненты установлены в одном корпусе, тихо работающий вентилятор способен поддерживать приемлемую рабочую температуру для всех компонентов системы.

Установка в корпусе мебели должна обеспечивать следующие минимальные размеры для поддержания рабочей температуры.

Оставьте не менее 10.16см над аппаратом, 5.08 под нижней панелью и по 5.08см с каждой стороны Контроллера Питания для обеспечения доступа воздуха. Оставьте 50.08 см свободного пространства позади фронтальной панели и оставьте 5.08 см свободного пространства перед фронтальной панелью для регуляторов.

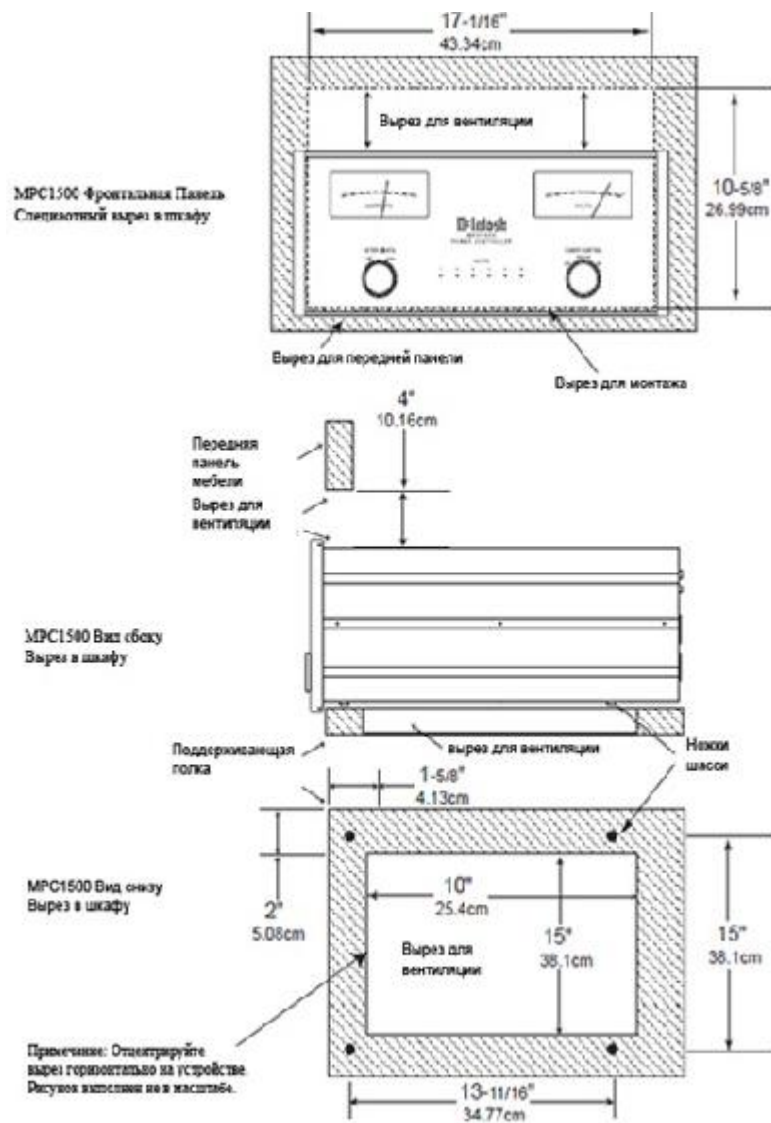

MPC1500 – EU
(Версия для континентальной Европы)

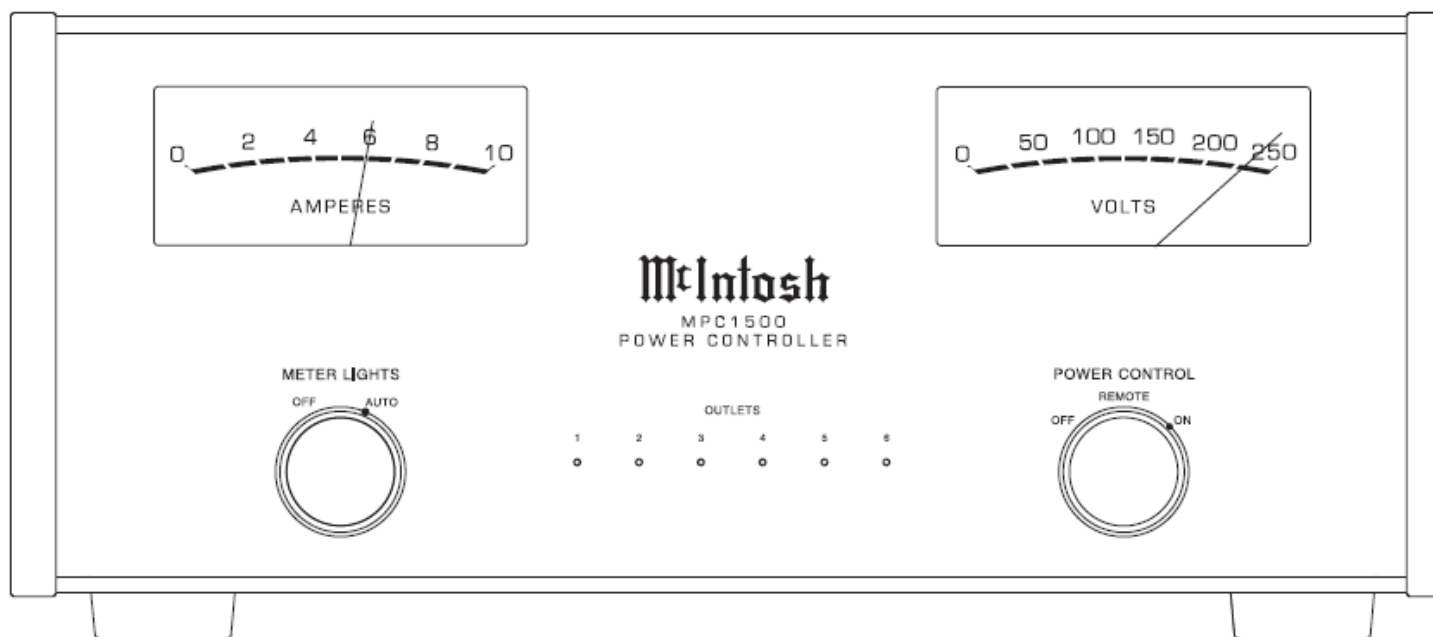



Подключения на Задней Панели

LOCAL POWER CONTROL для выхода номер 6 принимает сигнал на включение (от 5 до 12 вольт) от компонента McIntosh, а LOCAL POWER CONTROL OUT направляет сигнал на включение на (одинаковое напряжение на входе) на другой компонент. Индикатор LED показывает, что выход активен. Переключатель LOCAL POWER CONTROL используется для выбора правильного значения LOCAL, GLOBAL или настройка ВСЕГДА включено

LOCAL POWER CONTROL для выхода 5 принимает сигнал на включение (от 5 до 12 вольт) от компонента McIntosh, а LOCAL POWER CONTROL OUT направляет сигнал на включение (с одинаковым напряжением на входе) на другой компонент. Индикатор LED показывает, что выход активен. Переключатель LOCAL POWER CONTROL используется для выбора разных установок

LOCAL POWER CONTROL для выхода 4 принимает сигнал на включение (от 5 до 12 вольт) от компонента McIntosh, а LOCAL POWER CONTROL OUT направляет сигнал на включение (с таким же напряжением, как на входе) на другой компонент. Индикатор LED показывает, что Выход активен. Переключатель LOCAL POWER CONTROL используется для выбора установок LOCAL, POWER или всегда ON

LOCAL POWER CONTROL для выхода 3 принимает сигнал на включение (напряжение от 5 до 12 вольт) от компонента McIntosh, и LOCAL POWER CONTROL OUT направляет сигнал на включение (с таким же напряжением как на входе) на другой компонент. Индикатор LED показывает, что выход активен. Переключатель LOCAL POWER CONTROL используется для выбора установок LOCAL, POWER или всегда ON

GLOBAL POWER CONTROL IN принимает сигнал на включение (от 5 до 12 вольт) для Local Power Control выбора, а выход POWER CONTROL OUT направляет задержанный сигнал на включение на другой компонент

LED индикатор показывает, что MPC1500 подключен к действующей сети, и НЕКОММУТИРУЕМЫЕ ВЫХОДЫ 1 и 2 активированы

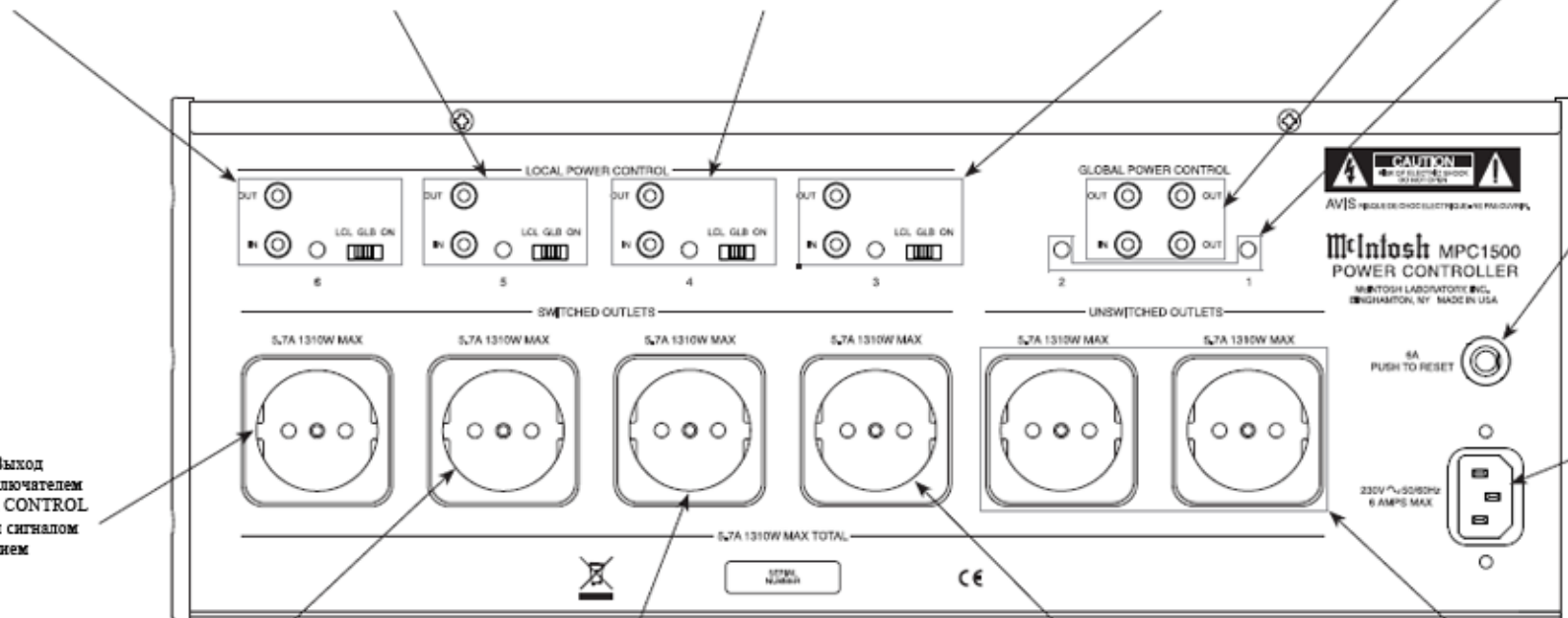

Коммутируемый Выход управляется переключателем №6 LOCAL POWER CONTROL и/или получаемым сигналом Управления Питанием

Коммутируемый Выход управляется переключателем №5 LOCAL POWER CONTROL и/или получаемым сигналом Управления Питанием

Коммутируемый Выход управляется переключателем №4 LOCAL POWER CONTROL и/или получаемым сигналом управления питанием

Коммутируемый Выход управляется переключателем №3 и/или получаемым сигналом управления питанием

Некоммутируемые выходы АС номер 1 и 2 активные, когда MPC1500 подключен к действующей сети переменного тока

Автоматический выключатель. Нажмите для перезагрузки, если MPC1500 не включается

Подключите кабель питания MPC1500 к настенной розетке. Для определения правильного напряжения обращайтесь к табличке на задней панели MPC1500

Как подключить в Двухканальной системе

Как подключить в Двухканальной системе

MPC1500 может автоматически включать/отключать питание Компонентов, подключенных к коммутируемым разъемам переменного тока через разъемы Управления Питанием Предусилителя. Компоненты

включаются/отключаются через подключения управления питанием Предусилителя. Для получения дополнительной информации, обращайтесь к разделу “Общая Информация” на странице 4 и к разделу “Информация по разъемам и кабелям” на странице 5.

1. Подключите кабель управления от входного разъема GLOBAL POWER CONTROL IN к Главному выходному разъему Управления питанием Предусилителя.

2. Подключите кабель питания от Усилителя Мощности к входному разъему SWITCHED AC OUTLET 3 к MPC1500.

3. Подключите кабель Управления от выходного разъема Управления питанием Асс Предусилителя к входному разъему Управления питанием Проигрывателя компакт дисков.

4. Подключите Кабель Питания от Предусилителя и Проигрывателя компакт дисков к разъемам UNSWITCHED AC OUTLETS 1 и 2.

5. Подключите любые другие компоненты подобным образом.

6. С помощью прилагаемого кабеля переменного тока, подключите MPC1500 к настенной розетке.

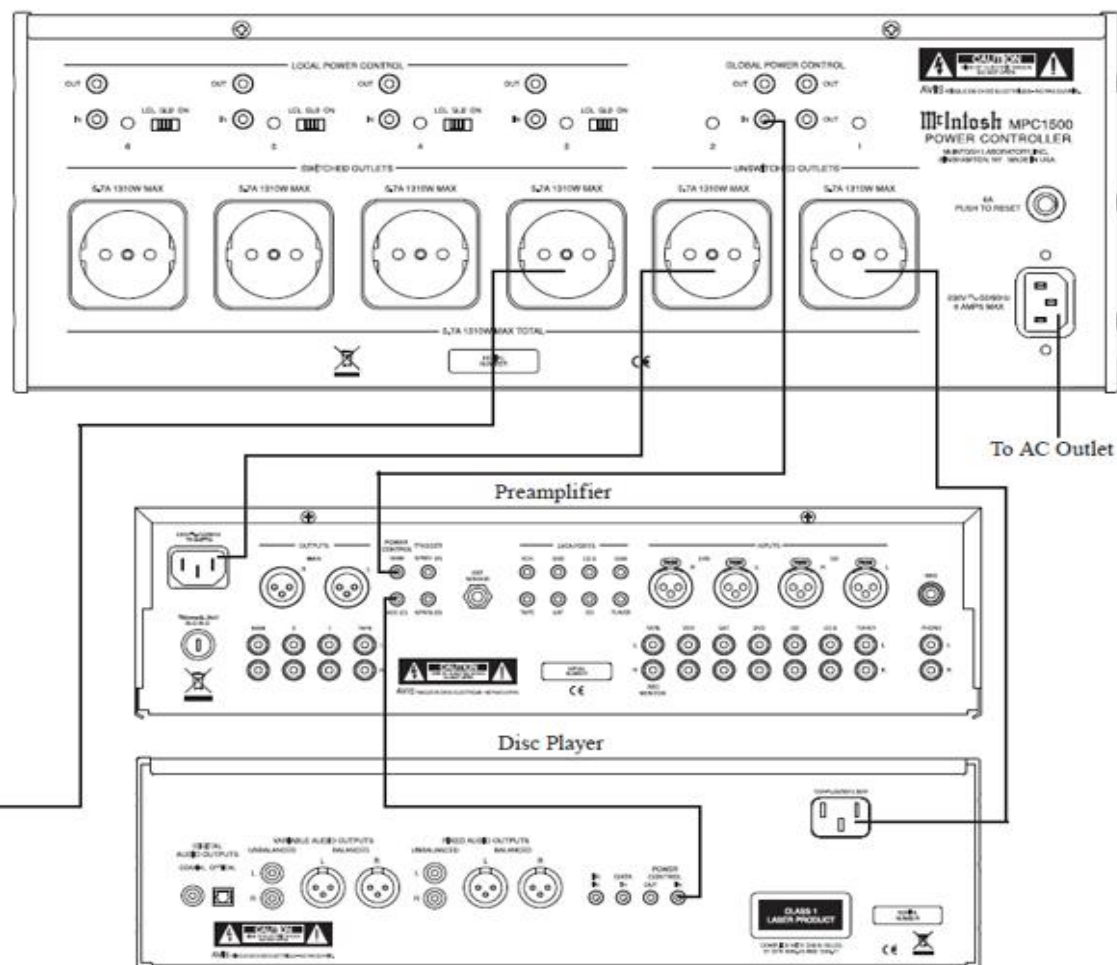
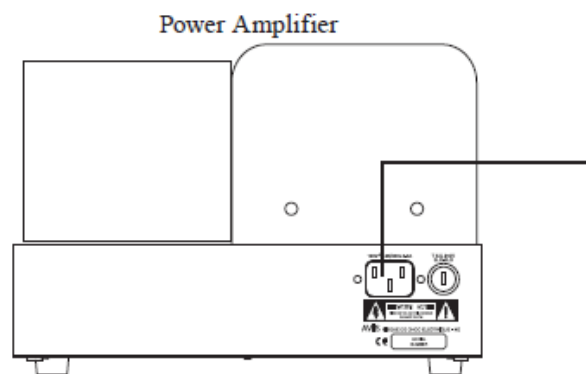



Как Подключать к Мультиканальной Системе

Как Подключать к Многоканальной Системе

В приведенном примере два из четырех КОММУТИРУЕМЫХ ВЫХОДОВ MPC1500 будут работать иначе, чем по умолчанию. Выход номер 4 будет использоваться для Усилителя Мощности в Зоне В. Выходы 3 и 5 предназначены для включения источников в Зоне А и/или Зоне В. Дополнительную информацию смотрите в разделе “Управление” на странице 20.

1. Подсоедините кабель Управления от входного разъема LOCAL POWER CONTROL IN MPC1500 к выходному разъему Power Control Zone B A/V Центра Управления.

2. Подсоедините кабель Питания от Усилителя Мощности к Коммутируемому выходу 4 MPC1500.

3. Подсоедините кабель Управления от входного разъема GLOBAL POWER CONTROL к выходному разъему Управления питанием A/V Центра Управления.

4. Подсоедините кабель Управления от выходного разъема GLOBAL POWER CONTROL OUT MPC1500 к входному разъему Управления Питанием проигрывателя дисков.

5. Подсоедините Кабель питания от Проигрывателя дисков к КОММУТИРУЕМОМУ ВЫХОДНОМУ РАЗЪЕМУ 5. Установите переключатель 6 в положение ON.

6. Схожим способом подключите оставшиеся компоненты.

7. Используя прилагаемый кабель питания, подключите MPC1500 напрямую к настенной розетке переменного тока.

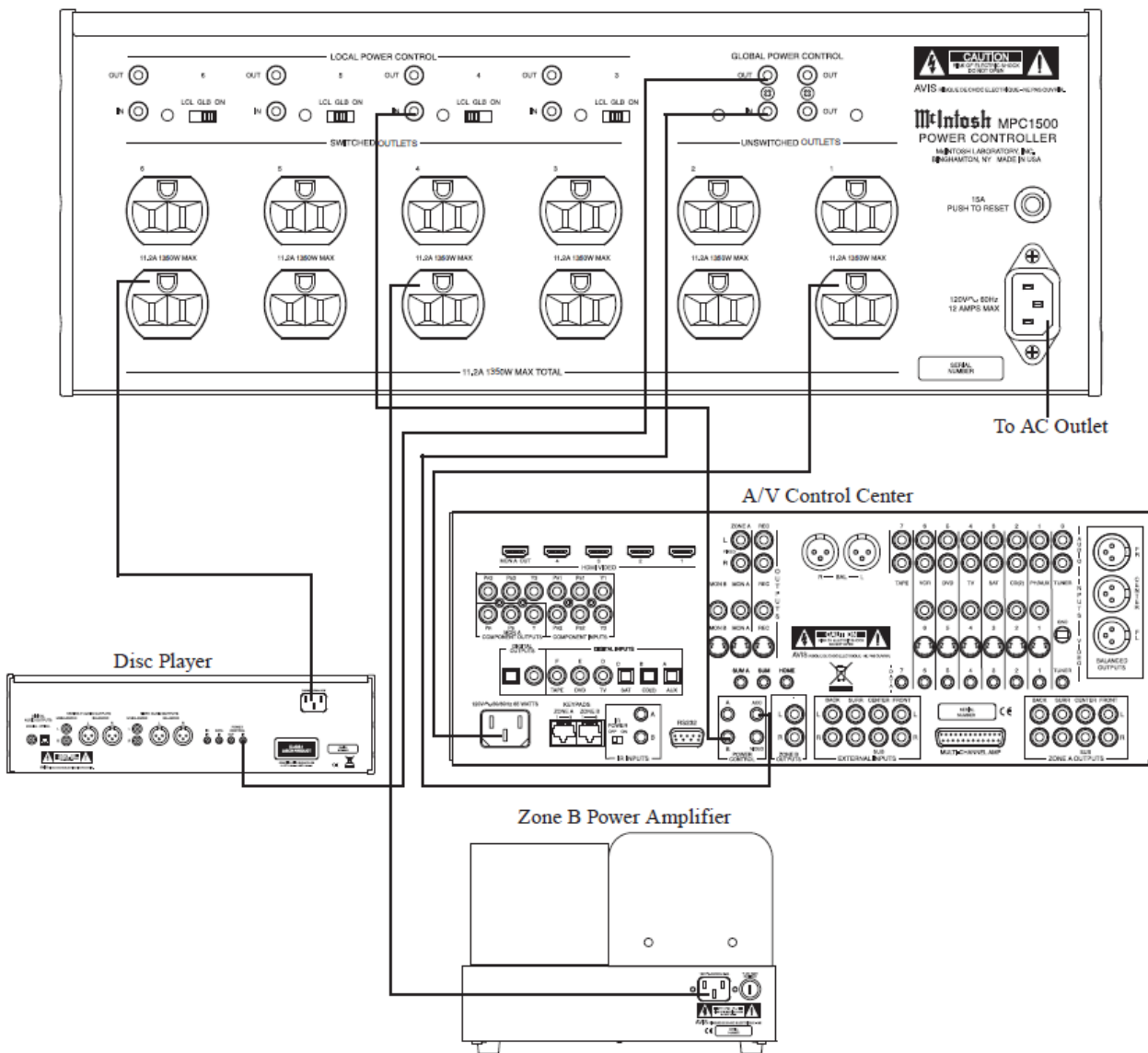

Элементы Управления и Дисплеи на Фронтальной панели

Индикатор показывает суммарный ток, потребляемый компонентами, которые подключены к MPC1500

Индикатор показывает Линейное напряжение на выходе

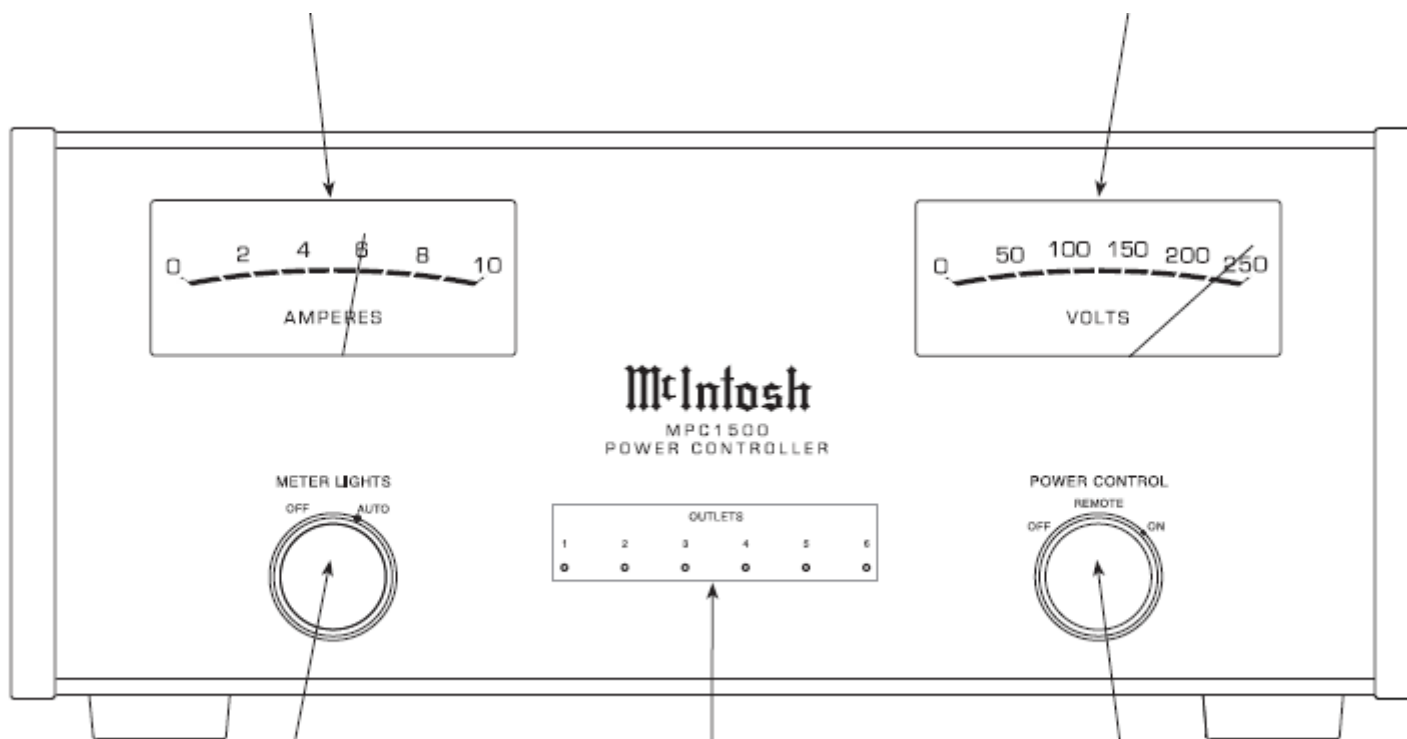

Регулятор предназначен для выбора режима подсветки

LED индикаторы указывают на активный выход(ы)

Регулятор Управления Питанием (режим включения/отключения)



Управление

Контроллер Питания MPC1500 является очень гибким в плане подключений и работы в составе Аудио, Видео или Аудио/Видео систем. На предыдущих страницах приведены примеры подключений и использования MPC1500. Ознакомившись с разделом “Как Управлять”, вы поймете разные способы управления и подключения данного аппарата.

Управление Питанием

Для автоматического включения или отключения данного устройства, при включении или отключении Предусилителя или А/В Центра Управления, поверните регулятор в положение REMOTE. Для управления вручную, вращайте регулятор в положения ON или OFF. Смотрите на рисунок.

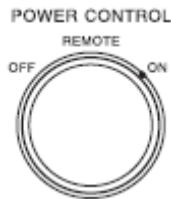

- Примечание:*
1. Входной разъем Global Power Control In MPC1500 и Предусилитель или А/В Центр Управления должны быть соединены между собой кабелем управления питанием для удаленного включения этой функции.
 2. Когда поворотный регулятор установлен в положение ON, активация функции Global Power Control заблокирована.
 3. Выходы с 1 по 3 включаются последовательно с небольшой задержкой.

Подсветка Измерителей

Поворачивайте регулятор METER LIGHTS для выбора нужного режима работы. Смотрите рисунок 12.

OFF – подсветка измерителя отключена.

Примечание: Измерители продолжают отображать Линейное напряжение на входе и потребляемый ток.

AUTO – Включается подсветка измерителей. Когда Входной разъем Global Power Control In MPC1500 и Предусилитель или А/В Центр Управления соединены между собой кабелем управления питанием осуществляется дистанционное управление включением/отключением подсветки измерителей.

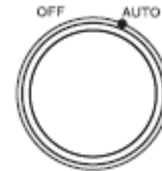

Измеритель Напряжения

Измеритель НАПРЯЖЕНИЯ отображает напряжение, доступное на выходах задней панели MPC1500.



Рис.13

Смотрите рисунок 13. В MPC1500 использован очень большой изолирующий трансформатор мощности, следовательно, показания ВОЛЬТМЕТРА отражают линейное напряжение на входе. Если показания измерителя начинают падать более чем на несколько вольт (от номинального значения при низком потреблении тока), когда АМПЕРМЕТР MPC1500 показывает силу тока 3 ампера или выше, это может быть показателем состояния, известного под названием “AC Line Sag”. Данное явление обычно является следствием ограничений, возникающих в проводке в результате небольшого сечения кабелей и/или большой протяженности этих кабелей. За поддержкой обращайтесь к вашему дилеру.

Амперметр

АМПЕРМЕТР показывает общее количество тока, потребляемого компонентами, подключенными к MPC1500. Смотрите рисунок 14.

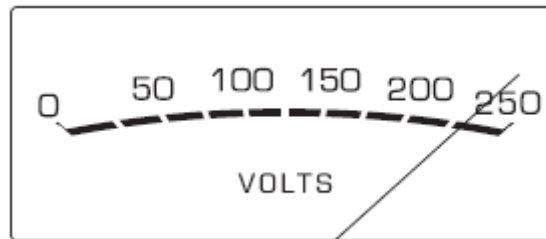
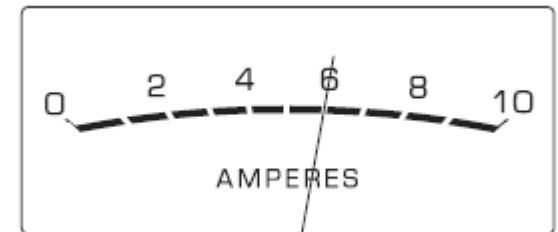

Отображение Амперметром флуктуаций считается нормальным явлением особенно в тех случаях, когда Усилитель мощности или Интегрированный усилитель подключены к выходным разъемам MPC1500, а музыка воспроизводится на высоких уровнях громкости.

Опции Задней Панели

Выходные разъемы переменного тока на задней панели с 3 по 6 можно индивидуально настроить тремя разными способами при помощи переключателей на задней панели. Во-первых, вы можете использовать изначальные установки (переключатель находится в положении GBL), где выход настраивается для Включения или Отключения с помощью входного разъема Global Power Control или поворотного регулятора управления питанием на передней панели MPC1500. Смотрите рисунок 15 на следующей странице. В качестве второго варианта вы можете настроить управление отключением/включением одним из Выходных разъемов (с 3 по 6) через входной разъем Local Power Control для каждого выхода, установив переключатель

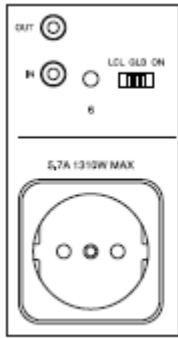

Figure 15

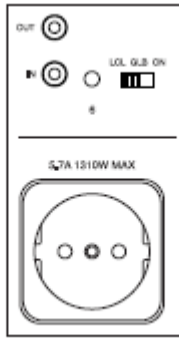

Figure 16

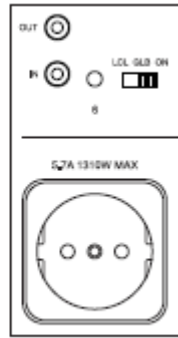

Figure 17

в положение LCL. Смотрите рисунок 16. И, наконец, в качестве третьего варианта, можно включить выходные разъемы с 3 по 6 в положение ON постоянно, установив переключатель на задней панели в положение ON. Смотрите рисунок 17.





Технические характеристики

Технические характеристики

Напряжение на выходе

230 Вольт номинальная сила тока

Регулирование Нагрузки

± 2,5%

Требования к питанию

230 вольт ~ 50/60Гц при 6 амперах

1380 Ватт, максимальная мощность

Общие Габаритные Размеры

Ширина: 44.45см

Высота: 19.37см, включая ножки

Глубина: 55.88см, включая Кнопки и Регуляторы на передней панели

Вес

Вес нетто: 39,46кг, 47.63кг в транспортировочной коробке

Размеры Транспортировочной коробки

Ширина составляет 74.93см

Глубина составляет 73.66см

Высота составляет 43.18см



Инструкция по упаковке

Инструкция по упаковке

В том случае, если возникнет необходимость снова упаковать оборудование для транспортировке, оборудование должно быть упаковано так образом, как показано на рисунке. Очень важно, чтобы четыре пластиковые ножки, были присоединены к нижней части оборудования. Это обеспечит надлежащее расположение оборудования на нижней площадке. Не соблюдение этого правила может стать причиной повреждения оборудования.

Используйте оригинальную транспортировочную коробку и внутренние упаковочные части только в том случае, если они в хорошем состоянии. Если требуется транспортировочная коробка или внутренние части, пожалуйста, позвоните или напишите в Департамент Обслуживания клиентов McIntosh Laboratory. Смотрите страницу 3. Правильные номера элементов упаковки приведены в упаковочном листе.

Quantity Part Number Description

1	033888	Shipping carton
4	033887	End Cap
1	033697	Inner carton
1	033725	Top pad
1	034301	Bottom pad
1	033699	Wood skid
2	017218	Plastic foot (spacer)
2	401204	#10 x 2-1/2 inch wood screw
2	404033	#10 flat washer 1-3/4 inch
4	017937	Plastic foot
4	400159	#10-32 x 3/4 machine screw
4	404080	#10 flat washer

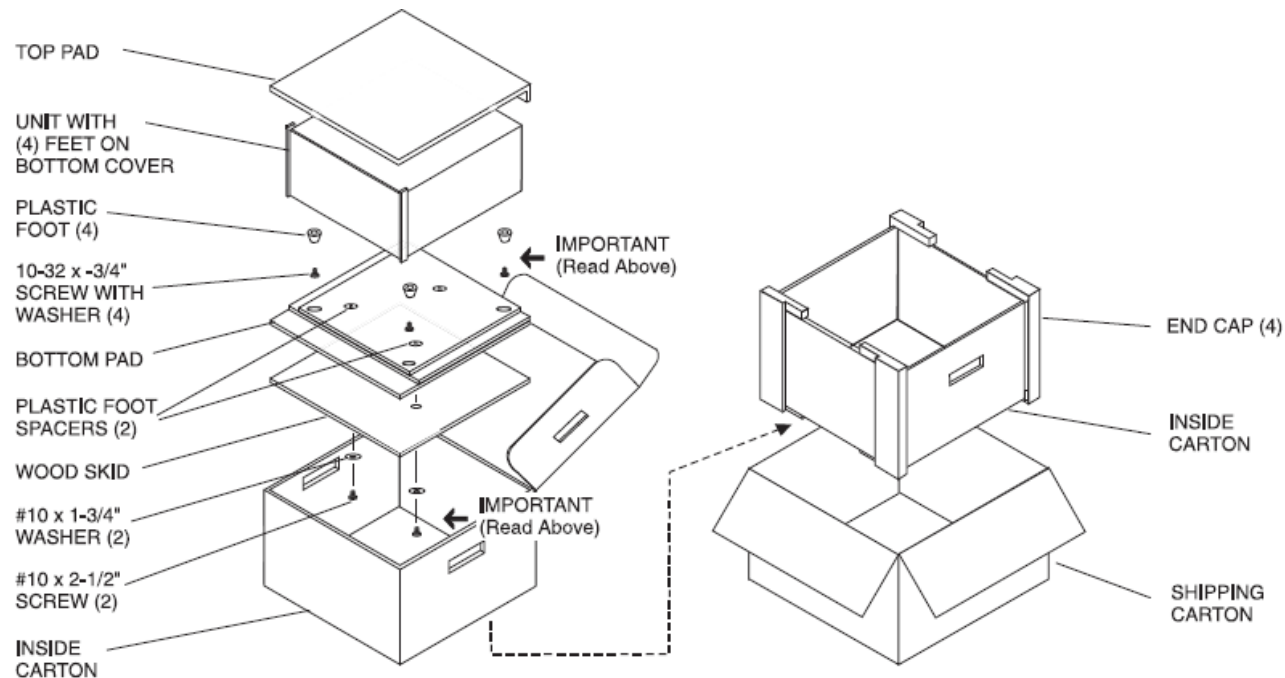



McIntosh Laboratory, Inc.
2 Chambers Street
Binghamton, NY 13903
www.mcintoshlabs.com

Постоянное совершенствование выпускаемой продукции
является политикой компании McIntosh Laboratory Incorporated,
которая сохраняет за собой право на
улучшение дизайна без предварительного уведомления.
Отпечатано в U.S.A.