

DesignMax DM10P-SUB

Подвесной сабвуфер



Обзор продукта

Сабвуферы линейки DesignMax мгновенно привносят впечатляющие басы в любую коммерческую инсталляцию, обеспечивая богатое звучание низких частот. 300-ваттный сабвуфер DM10P-SUB - это 10-дюймовый подвесной сабвуфер с частотным диапазоном от 40 Гц до 125 Гц, оснащенный скрытой одноточечной системой подвеса, которая не нарушает привлекательности инсталляции. Доступны белый и черный вариант отделки всех моделей.



Функциональные особенности

Дополните любую коммерческую инсталляцию 16 модулями DesignMax, которые можно с легкостью комбинировать в зависимости от ваших требований. Используйте потолочные, поверхностные и подвесные модели, сабвуферы, модели с компрессионными драйверами с высоким звуковым давлением, компактные тонкопрофильные модули и всепогодные модели для установки вне помещений.

Выберите одну из трех моделей сабвуферов линейки DesignMax - 180-ваттный потолочный сабвуфер DM8C-SUB, 300-ваттный сабвуфер DM10S-SUB для потолочного монтажа и 300-ваттная модель DM10P-SUB для подвесного монтажа.

Воспользуйтесь процессорами DSP и усилителями Bose для включения эквализации динамиков и обработки SmartBass, что позволит добиться еще лучшего результата на любом уровне громкости.

Акустическая система прекрасно впишется в любой интерьер, благодаря элегантному дизайну, решеткам с узкими рамками и съемным логотипам. Модель доступна в черном или белом цвете

Простая установка с помощью стандартных аксессуаров - в комплект моделей, предусмотренных для потолочного монтажа, входят корзины для установки громкоговорителя и пластины для его крепления, а также все модели оснащены разъемами Euroblock и фронтальной панелью подключения, что упрощает установку и устранение неисправностей при последующем использовании системы.

Привлекательный внешний вид системы, не уродующий интерьер, обеспечивается с помощью подвесных модулей с утопленной одноточечной системой подвеса, которая скрывает оборудование и подключенные кабели, обеспечивая при этом легкий доступ для последующих настроек.

Технические характеристики

ХАРАКТЕРИСТИКИ ОДНОГО МОДУЛЯ		
Частотная характеристика (-3 дБ)*1	46 - 108 Гц	
Частотный диапазон (-10 дБ)*2	40 - 125 Гц	
Номинальный угол покрытия (диаграмма направленности)	Всенаправленный ниже 200 Гц	
	Тест AES преобразователей*4	Тест на увеличение срока службы Bose*5
Мощность, длительное использование	300 Вт	250 Вт
Мощность, пиковый уровень	1200 Вт	1000 Вт
Чувствительность (уровень звукового давления на 1 м при 1 Вт)*2	85 дБ	85 дБ
Максимальный уровень звукового давления на 1 м*3	110 дБ	109 дБ
Максимальный уровень звукового давления на 1 м, пиковое значение	116 дБ	115 дБ
Рекомендуемый кроссовер	80 - 200 Гц (необходим активный кроссовер в DSP)	
Эквалайзер громкоговорителя	Не требуется, доступны Bose EQ voicing и SmartBass	
Рекомендуемый ФВЧ	45 Гц с фильтром 24 дБ/октава	
Отводы трансформатора	70 В: 20, 40, 80, 150 Вт, bypass (обход трансформатора)	
	100 В: 40, 80, 150 Вт, bypass (обход трансформатора)	

Более подробная информация дана на веб-сайте: PRO.BOSE.COM. Технические характеристики могут быть изменены без предварительного уведомления. Декабрь, 2020.

ТЕХНИЧЕСКИЕ ХАРАКТЕРИСТИКИ

DesignMax DM10P-SUB

Подвесной сабвуфер

ПРЕОБРАЗОВАТЕЛИ	
НЧ	1 x 10-дюймовый вуфер (254 мм)
Номинальный импеданс	8 Ом (обход трансформатора)
ФИЗИЧЕСКИЕ ХАРАКТЕРИСТИКИ	
Материал корпуса	Пластик
Защитная решетка	Перфорированная стальная решетка с напылением
Логотип	Поворотный, съемный
Цвет	Черный: Bose Black, аналогичен RAL 9005, возможна покраска
	Белый: Bose Arctic White, аналогичен RAL 9003, возможна покраска
Покраска	Выберите краску, специально разработанную для полипропиленовых (ПП) пластиков.
Окружающие условия	Устройство предназначено для использования только внутри помещений.
Безопасность	UL-1480A, S5591/UL Listed, NFPA70 & NFPA90-A, соответствует стандартам CE, UL 2239 для кабеля подвеса
Рабочая температура	0°C - +50°C
Типы разъемов	6-контактный Euroblock разъем со сквозным каналом, доступен на верхней панели. Для подключения используйте только кабели диаметра 18 AWG (0,8 мм ²) - 14 AWG (2,5 мм ²).
Навесное крепление/Монтаж	Каждый модуль DM3P оборудован одной (1) точкой крепления подвеса и одной (1) точкой крепления страховочного троса. В набор для подвесного монтажа входит один (1) 4,5-метровый подвесной кабель Gripple.
Габариты (Диаметр корпуса x глубина)	400 x 383 мм
Размеры кабелей	Длина: 4,57 м
	Диаметр: 3,2 мм
Вес нетто, один модуль	8,9 кг
Вес брутто, пара модулей	12,65 кг
Дополнительные принадлежности, входящие в комплект	В комплект поставки каждого сабвуфера DM10P-SUB входит один (1) подвесной кабель Gripple, четыре (4) кабельные стяжки
Отдельно приобретаемые (опционные) аксессуары	Переходник резьбового стержня, переходник кабелепровода, пара подвесных кабелей Gripple
КОДЫ ПРОДУКТА	
835265-0110	DESIGNMAX DM10P-SUB, один модуль, черный
835265-0210	DESIGNMAX DM10P-SUB один модуль, белый
850571-0010	DESIGNMAX PENDANT Переходник резьбового стержня, пара
854381-0010	DESIGNMAX PENDANT Переходник кабелепровода, пара

Примечания:

1. Частотные характеристики и диапазон измеряются по оси в целом помещении с использованием рекомендуемого эквалайзера.
2. Чувствительность измеряется по оси в целом помещении на частоте 100 Гц - 10 кГц с использованием рекомендуемого ВЧ фильтра.
3. Максимальный уровень звукового давления рассчитывается, исходя из чувствительности и характеристик мощности, без учета сжатия.
4. Тест AES длится 2 часа с использованием системных шумов IEC.
5. В тесте на увеличение срока службы Bose используются розовые шумы, соответствующие стандарту IEC268-5, с коэффициентом амплитуды нагрузки 6 дБ в течение 500 часов.
6. Частотные характеристики отображены при использовании ВЧ фильтра на частоте 40 Гц 12 дБ/октава и НЧ фильтра на частоте 100 Гц 24 дБ/октава.

Более подробная информация дана на веб-сайте: PRO.BOSE.COM. Технические характеристики могут быть изменены без предварительного уведомления. Декабрь, 2020.

ТЕХНИЧЕСКИЕ ХАРАКТЕРИСТИКИ

DesignMax DM10P-SUB

Подвесной сабвуфер

Частотные характеристики на рабочей оси

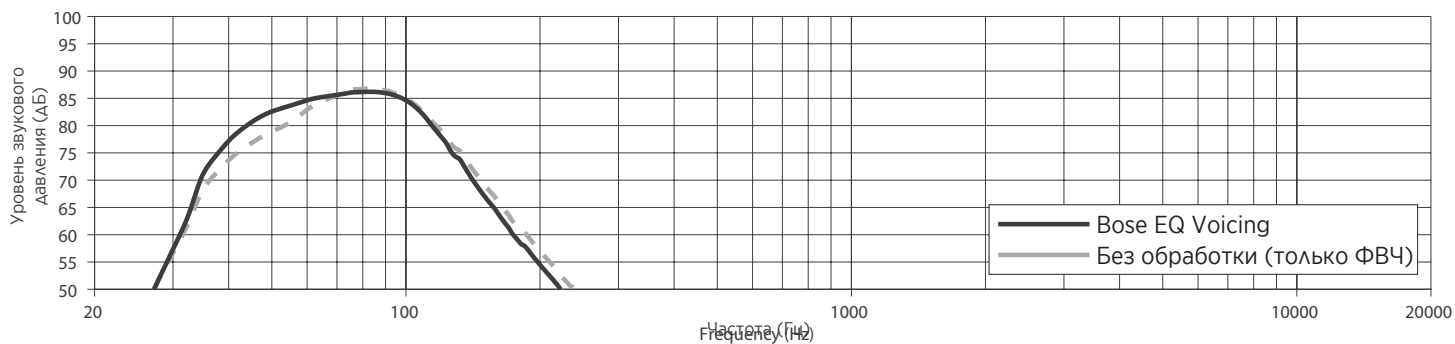

Импеданс

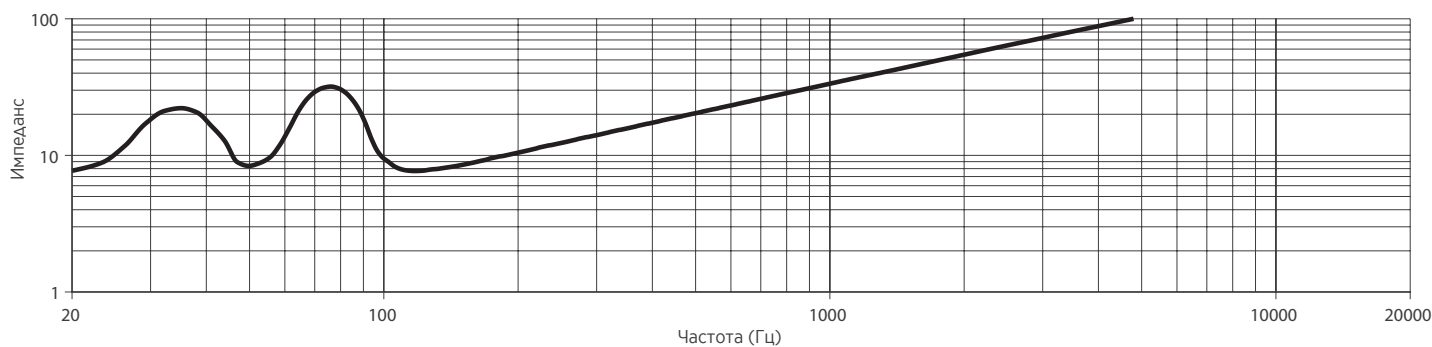

Более подробная информация дана на веб-сайте: PRO.BOSE.COM. Технические характеристики могут быть изменены без предварительного уведомления. Декабрь, 2020.

ТЕХНИЧЕСКИЕ ХАРАКТЕРИСТИКИ

DesignMax DM10P-SUB

Подвесной сабвуфер

Габариты

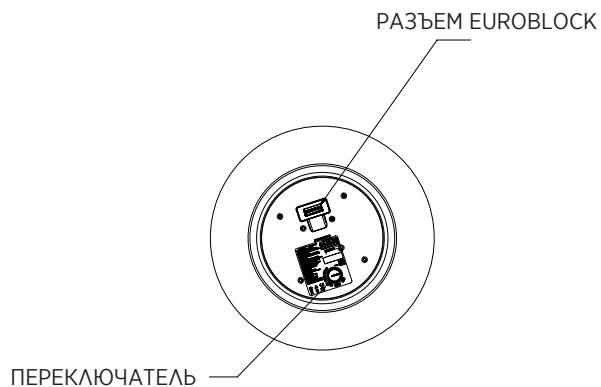
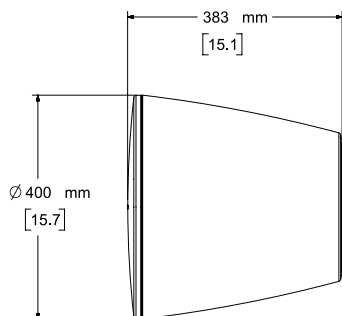
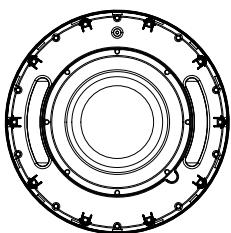
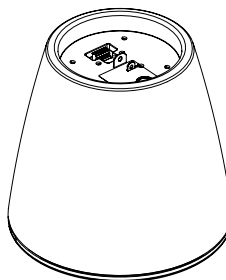
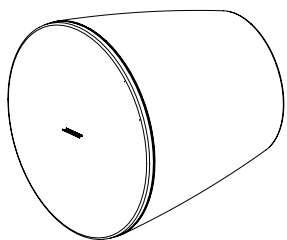

Вид спереди

РЕШЕТКА НЕ ПОКАЗАНА НА РИСУНКЕ

Вид справа

РАЗМЕРЫ УКАЗАНЫ ДЛЯ ОБЕИХ СТОРОН

Вид сзади

ПРИМЕЧАНИЯ:

1. РАЗМЕРЫ В МИЛЛИМЕТРАХ
2. ВЕС - ПРИБЛИЗИТЕЛЬНО 8,9 КГ