

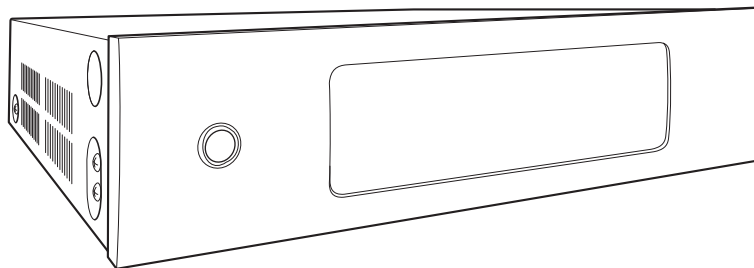

Руководство пользователя

HEOS Drive HS2



Введение	5	Добавление устройств HEOS	21
Вводная информация	6	Добавление проводных устройств HEOS	21
Требования к системе	6	Добавление беспроводных устройств HEOS	22
Требования к сети	6	Использование устройства HEOS DRIVE	23
Требования к системе управления	7	Выбор помещения	23
Сведения о HEOS Drive	8	Прослушивание радио	24
Передняя панель	9	Воспроизведение музыки, хранящейся на мобильном устройстве	24
Задняя панель	10	Воспроизведение музыки с сетевого ПК или NAS	25
Размещение устройства HEOS Drive	11	Воспроизведение музыки с внешнего аудиоустройства	26
Крепление кронштейнов для установки в стойку	12	Обеспечение потока внешнего аудиоустройства к любому устройству HEOS	27
Установка в стойку	12	Воспроизведение музыки с устройства USB	28
Подключение по зонам	13	Учетная запись HEOS	29
Подсоединение динамиков (4 зоны стерео)	14	Что такое учетная запись HEOS?	29
Подключение динамиков	14	Зачем нужна учетная запись HEOS?	29
Подключение динамиков (две зоны с мостовым соединением)	15	Создание учетной записи HEOS	29
Подключение к внешнему усилителю или AV-ресиверу	16	Изменение учетной записи HEOS	29
Подключение к сабвуферу	16	Воспроизведение музыки через потоковые музыкальные службы	30
Подключение запоминающего устройства USB	17	Добавление музыкальной службы	30
Управление переключателем	17	Изменение настроек музыкальной службы	30
Подключение внешних устройств (с назначением)	18	Управление входами	31
Подключение к устройству воспроизведения звука	18	Изменение имен входов	31
Подключение к сети	19	Скрытие входа	31
Подключение питания устройства HEOS Drive	20	Управление телефоном	32
Получение приложения HEOS	20		



Прослушивание одной и той же музыки в разных помещениях	33
Группирование помещений	33
Разгруппирование помещений	34
Группирование всех помещений (Режим вечеринки)	35
Разгруппирование всех помещений	36
Использование очереди в разделе now playing	37
Воспроизвести сейчас	37
Воспроизвести и Сменить Очередь	37
Воспроизвести следующий	37
Добавить в конец очереди	37
Перекомпонование очереди в разделе now playing	38
Удаление композиций из очереди воспроизведения	38
Удаление всех композиций из очереди воспроизведения	39
Сохранение списков воспроизведения	39
Выполнение повтора и воспроизведения в случайном порядке	39
Использование режима “Любимые”	40
Добавление в режим “Любимые HEOS”	40
Удаление радиостанции из режима “Любимые HEOS”	40

Выполнение регулировок	41
Изменение имени устройства HEOS Drive	41
Изменение имени зоны	41
Регулировка эквалайзера	42
Регулировка баланса	42
Настройка режима выхода	42
Регулировка качества звука	42
Регулировка ограничения громкости	43
Настройка выхода предусилителя	43
Настройка фильтра верхних частот	43
Использование сабвуфера	44
Настройка фильтра нижних частот	44
Настройка линейного выхода	44
Группировка ТВ звука	45
Регулировка яркости индикатора состояния	45
Расширенные параметры	46
Параметры сети	46
Обновление системного программного обеспечения	46
O	47
Управление внешним устройством	48
IP-управление	48
Выход запуска	49



Обновление системы	50	Таблица индикаторов состояния	57
Дополнительные функции	51	Поддерживаемые типы файлов и кодировки	64
Общий доступ к музыке на вашем мобильном устройстве	51	Поддерживаемые форматы аудио (коаксиальный/ оптический)	64
Подтверждение диагностики	51	Технические характеристики	65
Сброс параметров управляющего приложения	51	Информация	68
Управление питанием	52	Товарные знаки	68
Режимы питания	52		
Режим быстрого запуска	52		
Режим глубокого ожидания	52		
Выключен	52		
ПОИСК И УСТРАНЕНИЕ ОСНОВНЫХ НЕПОЛАДОК	53		
Мое устройство HEOS выключается и светодиодный индикатор питания мигает красным	53		
Музыка иногда прекращается или запаздывает	53		
Я слышу задержку при использовании входа внешнего источника со своим ТВ	54		
Сброс устройства HEOS	55		
Восстановление устройства HEOS до заводских настроек по умолчанию	55		
Обратитесь в компанию Denon	56		



Благодарим Вас за приобретение данного изделия HEOS. Чтобы гарантировать его бесперебойную работу, пожалуйста, внимательно прочтите настоящее руководство пользователя, прежде чем приступить к эксплуатации изделия.

ПРИМЕЧАНИЕ

- ИНФОРМАЦИЯ, СОДЕРЖАЩАЯСЯ В ДАННОМ ДОКУМЕНТЕ, МОЖЕТ БЫТЬ ИЗМЕНЕНА БЕЗ УВЕДОМЛЕНИЯ.
Актуальную информацию см. на странице <http://www.HEOSbyDenon.com>

Введение

Устройство HEOS Drive является частью многокомнатной беспроводной звуковой системы HEOS, которая позволяет слушать любимую музыку в любой части вашего дома. С помощью имеющейся домашней сети и приложения HEOS, установленного на устройстве iOS или Android™, можно искать, выбирать и прослушивать музыку как из Вашей собственной музыкальной библиотеки, так и из различных музыкальных потоковых интернет-служб.

- Полноценное многокомнатное звучание: возможность воспроизводить разные композиции в нескольких помещениях или одну композицию во всех помещениях
- Быстрая и удобная настройка с использованием имеющейся домашней сети
- Лучший в отрасли показатель синхронизации звука между устройством HEOS — до микросекунды. Выполнение синхронизации с устройством Drive в течение микросекунды
- Легендарное качество звучания Denon
- Если у Вас мало времени, можно выполнить быструю настройку, следуя шагам, описанным в кратком руководстве пользователя HEOS (поставляется с устройством HEOS), и совсем скоро Вы сможете насладиться превосходным звучанием любимой музыки.



Для получения более подробной информации о функциях и преимуществах Вашего устройства HEOS Drive ознакомьтесь с данным Руководством пользователя.



Вводная информация

ПРИМЕЧАНИЕ

- Если вы уже установили хотя бы одно устройство HEOS, перейдите к разделу “Добавление устройств HEOS”.

Требования к системе

Перед началом установки первого устройства HEOS необходимо убедиться в понимании и выполнении некоторых основных требований.

■ Требования к сети

Беспроводной маршрутизатор – для использования музыкальной системы HEOS необходима действующая беспроводная сеть (Wi-Fi) или сеть Ethernet у вас дома. Даже при подключении к сети Ethernet подключение Wi-Fi к маршрутизатору требуется для управления системой с помощью приложения HEOS Control. Если у Вас нет беспроводной сети, свяжитесь с местным продавцом Depot или компанией по розничной торговле электроникой, которые помогут Вам в приобретении и установке оборудования для беспроводной сети у Вас дома.

Высокоскоростное интернет-соединение- HEOS подключается к Интернету для воспроизведения музыки из различных популярных музыкальных интернет-служб. В HEOS также предусмотрена система обновления программного обеспечения; обновление осуществляется посредством домашнего интернет-соединения. Соединения DSL, а также кабельные и оптоволоконные соединения надежны и обеспечивают максимальное удобство использования системы. При слабом интернет-соединении, например при использовании спутникового соединения, могут возникать перебои в работе.



■ Требования к системе управления

Многокомнатной акустической системой HEOS можно управлять с помощью бесплатного приложения HEOS, установив его на любом мобильном устройстве на базе iOS или Android, соответствующим следующим минимальным требованиям:



Минимальные требования к iOS

- iOS 7.0 или более поздней версии
- iPhone® 4 или более поздней версии
- iPad® 2 или более поздней версии
- iPod touch® (5-го поколения) или более поздней версии



Минимальные требования к Android

- ОС Android 4.0 или более поздней версии
- Все разрешения



Сведения о HEOS Drive

Распакуйте устройство HEOS Drive и убедитесь, что следующие позиции входят в комплект:



HEOS Drive

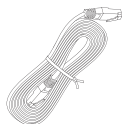

Кабель Ethernet

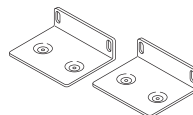

Кронштейны для установки в стойку



Благодарственное письмо



Краткое руководство
пользователя



Инструкции по технике
безопасности



Гарантия
(Только североамериканская
модель)



Расширенный план защиты
(Только североамериканская
модель)



(для Северной Америки)



(для Европы)



(для Великобритании)



(для Австралии)

Шнуры питания

ПРИМЕЧАНИЕ

- Используйте шнур питания, который поставляется с устройством.



■ Передняя панель

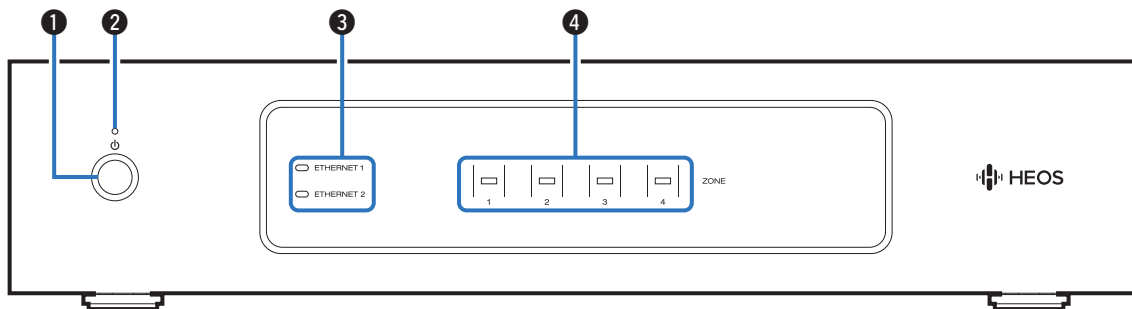

1 Кнопка управления питанием (⏻)

Используется для перехода в режим быстрого запуска или глубокого ожидания и выхода из них.

2 Индикатор питания

Горит по-разному в соответствии с состоянием питания: (👉 [стр. 57](#))

- Белый: питание включено
- Не горит: режим глубокого ожидания
- Красный: переход всех зон в режим быстрого запуска

3 Индикаторы сети

Мигают зеленым для обозначения сетевой активности. (👉 [стр. 58](#))

4 Индикаторы зон

См. "Табл. индикаторов состояния". (👉 [стр. 59](#))



■ Задняя панель

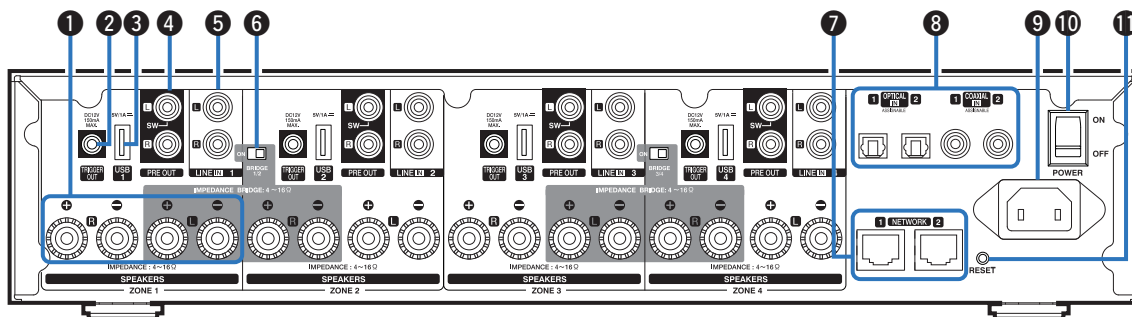

1 Разъемы для динамиков (SPEAKERS)

Используются для подключения динамиков. (☞ стр. 14)

2 Разъем TRIGGER OUT (TRIGGER OUT)

Служит для подключения устройств с поддержкой функции запуска. (☞ стр. 17)

3 Вход USB (USB 5 V/1 A)

Служит для подключения устройств хранения USB. (☞ стр. 17)

4 Аналоговый выход (PRE OUT)

Служит для подключения внешних усилителей. (☞ стр. 16)

5 Аналоговый вход (LINE IN)

Служит для подключения устройств, оснащенных аналоговыми аудиовыходами. (☞ стр. 18)

6 Переключатель режима мостового соединения (BRIDGE)

Служит для включения настройки мостового соединения усилителя. (☞ стр. 15)

7 Разъем NETWORK

Служит для подключения данного устройства к проводной сети Ethernet. (☞ стр. 21)

8 Цифровой вход (OPTICAL IN/COAXIAL IN)

Служит для подключения устройств, оснащенных цифровыми аудиовыходами. (☞ стр. 18)

9 Входной разъем переменного тока

Служит для подключения шнура питания. (☞ стр. 20)

10 Главный выключатель питания (POWER)

11 Кнопка RESET

Служит для сброса различных настроек до заводских значений по умолчанию. (☞ стр. 55)



Размещение устройства HEOS Drive

Устройство HEOS Drive предназначено для использования функции многокомнатного звучания HEOS с пассивными громкоговорителями. Расположите устройство HEOS Drive в удобном месте вблизи от проводов динамиков.

- Устройство HEOS Drive не является водонепроницаемым. Не располагайте его возле источника воды и не оставляйте на улице под дождем или снегом.

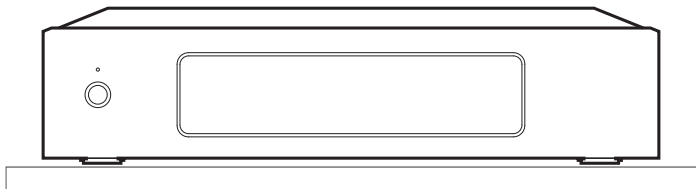

■ Крепление кронштейнов для установки в стойку

Прикрепите прилагаемые кронштейны для установки в стойку к боковым сторонам устройства HEOS Drive, если требуется установить устройство HEOS Drive в стандартную стойку для оборудования EIA.

- 1** Извлеките два винта с каждой стороны устройства HEOS Drive.
- 2** Совместите кронштейны с отверстиями для винтов, вставьте и затяните винты.

■ Установка в стойку

- Не закрывайте боковую поверхность устройства. Помните, что боковая поверхность HEOS Drive служит для отвода тепла.
- Тщательно подберите окружающие условия для установки. Например, проследите, чтобы устройство HEOS Drive не нагревалось от других устройств. При необходимости создайте принудительную вентиляцию. Окружающие условия должны соответствовать техническим характеристикам, описанным в разделе “Технические характеристики” (📖 стр. 65).
- Если устройство не будет установлено в стойку, снимите кронштейны для установки в стойку.

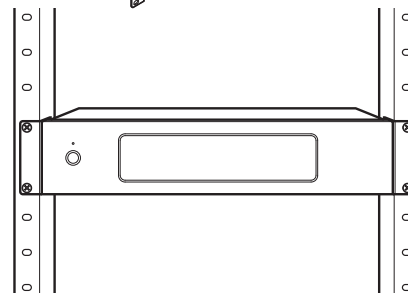
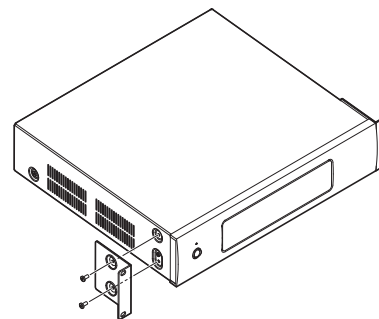

Подключение по зонам

При необходимости можно одновременно воспроизводить один источник во всех четырех зонах HEOS Drive. Кроме того, в разных зонах можно воспроизводить разные источники. Соединения и функции, описанные на стр. 14–18, относятся к разъемам ZONE1. Разъемы ZONE2, ZONE3 и ZONE4 используются аналогично разъемам ZONE1.

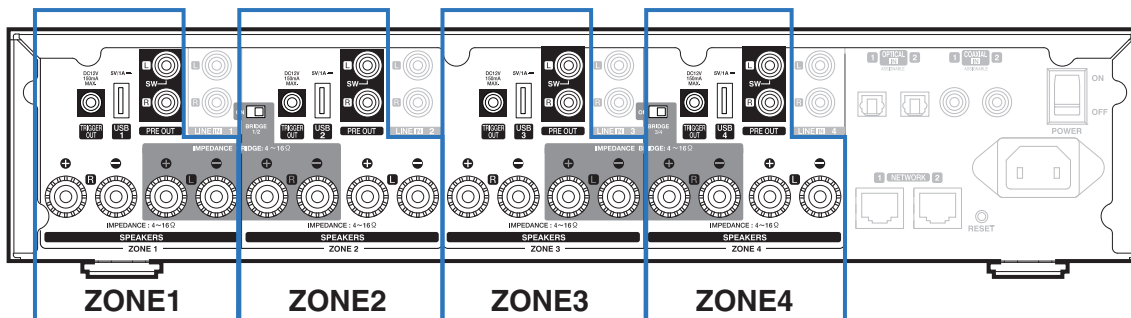

Подсоединение динамиков (4 зоны стерео)

■ Подключение динамиков

Внимательно проверьте левый (Л) и правый (П) каналы и полярность + (красный) и – (черный) на колонках, присоединенных к устройству, и подключите каналы в соответствии с указанной маркировкой.

- 1 Срежьте около 10 мм изоляции с провода колонок, затем или крепко скрутите сердечник провода, или воспользуйтесь клеммами для подключения.



- 2 На колонках поверните разъемы для подключения против часовой стрелки и немного ослабьте их.



- 3 Вставьте кабель от колонок в разъемы.



- 4 Поверните разъем на динамике по часовой стрелке, чтобы затянуть его.

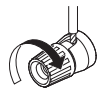

ПРИМЕЧАНИЕ

- Перед подключением динамиков выключите устройство с помощью выключателя питания на задней панели. Выключите также все подсоединенные активные сабвуферы.
- Выполняйте подсоединение таким образом, чтобы центральные проводники кабеля акустической системы не выступали из клеммы громкоговорителя. Возможно срабатывание схемы защиты при соприкосновении центральных проводников с задней панелью или при соприкосновении проводов + и - друг с другом.
- Запрещается дотрагиваться до клемм динамиков, когда шнур питания подключен и выключатель питания на задней панели находится в положении ON (ВКЛ.). Это может привести к поражению электрическим током.
- Используйте динамики с сопротивлением от 4 до 16 Ω /Ом. Схема защиты может быть активирована, если используются громкоговорители с сопротивлением, не соответствующим указанному.
- В зависимости от подключенных динамиков при прослушивании музыки с высокой громкостью может активироваться схема защиты и выключится питание (индикатор питания мигает красным). В этом случае настройте параметр "Лимит громкости". (См. стр. 43)

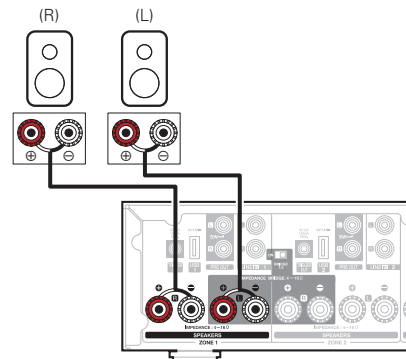

■ Подключение динамиков (две зоны с мостовым соединением)

Для обеспечения повышенной мощности используйте мостовое соединение.

- 1 Установите выключатель питания на задней панели в положение OFF (ВЫКЛ.).
- 2 Подсоедините динамики к соседним разъемам серого цвета для динамиков между зонами 1 и 2 ИЛИ зонами 3 и 4.
- 3 Переместите переключатель Bridge в положение “ON”.

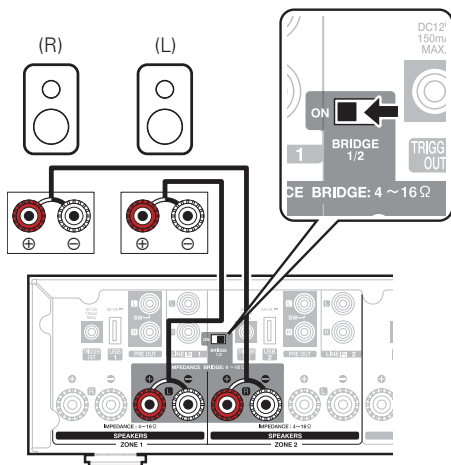

ПРИМЕЧАНИЕ

- Перед подключением динамиков выключите устройство с помощью выключателя питания на задней панели. Кроме того, выключите сабвуфер.
- Выполняйте подсоединение таким образом, чтобы центральные проводники кабеля акустической системы не выступали из клеммы громкоговорителя. Возможно срабатывание схемы защиты при соприкосновении центральных проводников с задней панелью или при соприкосновении проводов + и - друг с другом.
- Запрещается дотрагиваться до клемм динамиков, когда шнур питания подключен и выключатель питания на задней панели находится в положении ON (ВКЛ.). Это может привести к поражению электрическим током.
- Используйте динамики с сопротивлением от 4 до 16 Ω /Ом. Схема защиты может быть активирована, если используются громкоговорители с сопротивлением, не соответствующим указанному.
- В режиме BRIDGE один канал выводится из одной ЗОНЫ. В приведенном примере не выводится сигнал из динамика Rch секции ZONE1 и из динамика Lch секции ZONE2.
- Зоны 1 и 2, подключенные по мостовому соединению, действуют как зона 1, а зоны 3 и 4 – как зона 3.
- При использовании мостового соединения зоны 2/зоны 4 не отображаются в окне “Помещения”. Описание отображения в виде выхода предусилителя см. в “Настройка выхода предусилителя” (стр. 43).



■ Подключение к внешнему усилителю или AV-ресиверу

Подключите выход PRE OUT к доступному входу усилителя или AV-ресивера с помощью надлежащих кабелей.

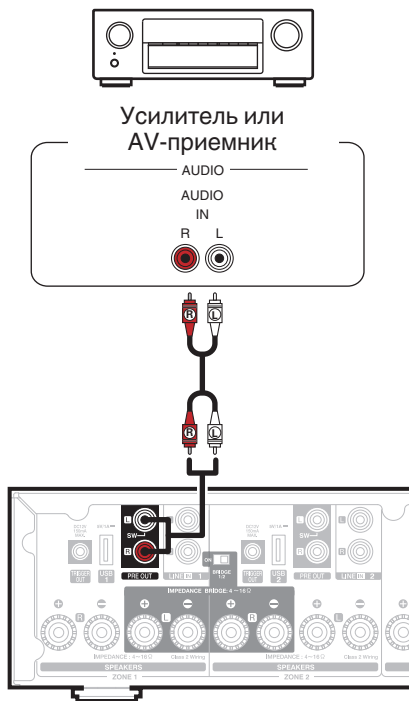

■ Подключение к сабвуферу

Подключите выход PRE OUT “L” к входу активного сабвуфера или к усилителю сабвуфера. (☞ стр. 44)

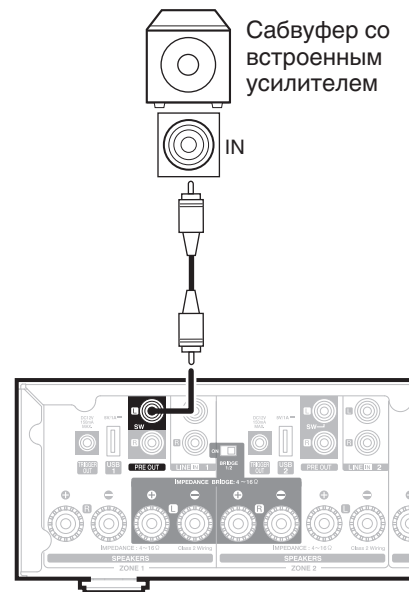

■ Подключение запоминающего устройства USB

Подключите отформатированное запоминающее устройство USB FAT32, содержащее цифровые музыкальные файлы, к свободному USB-порту.

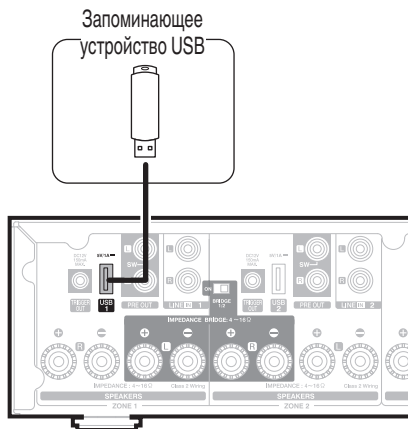

■ Управление переключателем

Если усилитель мощности, подключенный к данному устройству, имеет входной разъем запуска, подключите его к разъему TRIGGER OUT данного устройства с помощью кабеля 3,5 мм (не входит в комплект). Сигнал до 12 В/150 мА выводится из разъема TRIGGER OUT.

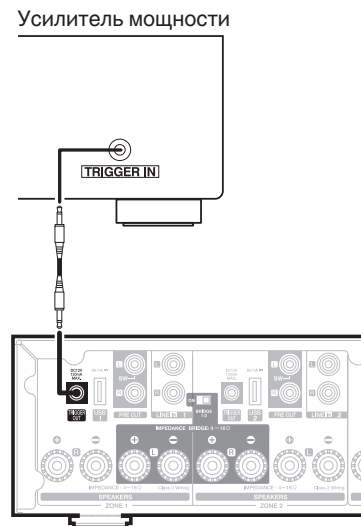

ПРИМЕЧАНИЕ

- Для подключения к гнездам TRIGGER OUT используйте монофонический кабель с мини-разъемом. Не используйте стереофонический кабель с мини-разъемом.
- Для работы управления запуском необходимо задать настройки запуска. ( стр. 49)



Подключение внешних устройств (с назначением)

■ Подключение к устройству воспроизведения звука

Подсоедините ввод LINE IN, COAXIAL IN или OPTICAL IN к устройству воспроизведения аудио (CD-проигрыватель, портативный музыкальный плеер и т. д...) с помощью соответствующих кабелей.

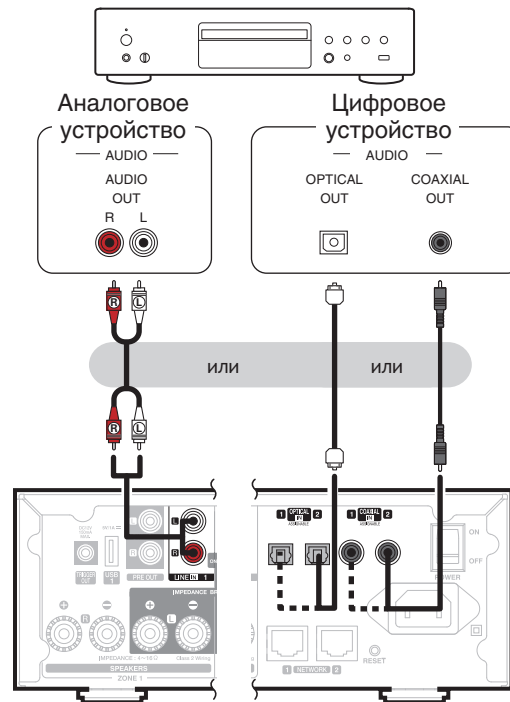

■ Подключение к сети

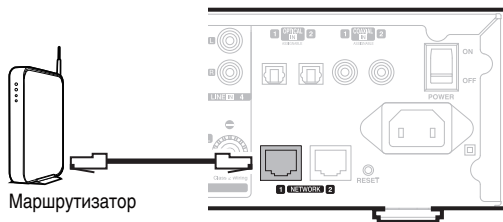

□ Последовательное подключение

Второй разъем Ethernet можно использовать для подключения другого устройства HEOS Drive к сети.

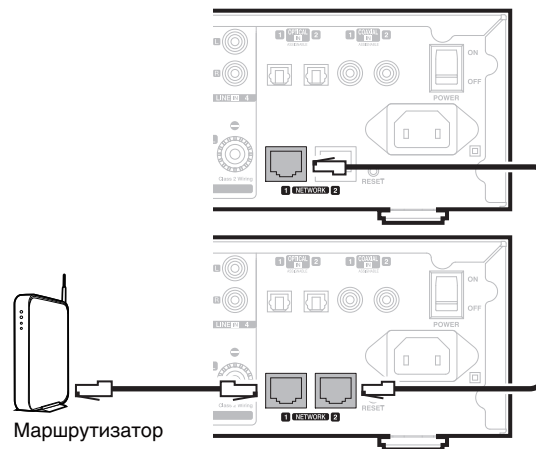

ПРИМЕЧАНИЕ

- Каждое устройство HEOS Drive содержит четыре модуля HEOS, поэтому всегда принимается за четыре устройства. В одной сети поддерживается не более 32 устройств HEOS. В одной сети поддерживается до 8 устройств HEOS Drive.



Подключение питания устройства HEOS Drive

Подсоедините подходящий для вашего региона шнур питания к задней стороне устройства HEOS Drive и к электрической розетке, затем переместите выключатель питания на задней панели в положение ON.

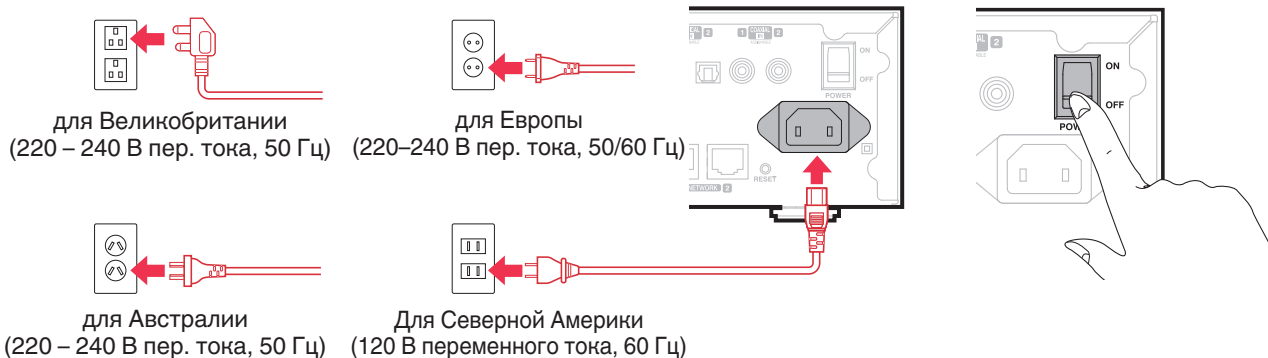

Получение приложения HEOS

Приложение HEOS является главным инструментом для использования системы HEOS. С помощью Вашего мобильного устройства и приложения HEOS можно настраивать, просматривать, изучать и управлять Вашей системой HEOS прямо из Вашей ладони из любой точки дома.

Загрузите приложение HEOS для iOS или Android, набрав “HEOS” в строке поиска магазинов App Store®, Google Play™ или Amazon.



С целью усовершенствования технические характеристики и конструкция могут изменяться без уведомления.



Добавление устройств HEOS

Многокомнатная акустическая система HEOS представляет собой систему с полноценным многокомнатным звучанием, которая автоматически синхронизирует воспроизведение звука между несколькими устройствами HEOS таким образом, что звук, воспроизводимый в разных помещениях, идеально синхронизируется и дарит непревзойденные впечатления от прослушивания! К системе HEOS можно добавить до 32 устройств.

ПРИМЕЧАНИЕ

- Каждое устройство HEOS Drive содержит четыре модуля HEOS, поэтому всегда принимается за четыре устройства. В одной сети поддерживается не более 32 устройств HEOS. В одной сети поддерживается до 8 устройств HEOS Drive.

Добавление проводных устройств HEOS

Просто подключите устройства HEOS к домашней сети с помощью кабеля Ethernet, и устройства HEOS появятся в приложении HEOS в качестве нового помещения на экране “Помещения”.

Для удобства можно присвоить устройству имя, чтобы указать, в каком помещении устройства HEOS размещены.



- Используйте только защищенный кабель STP или кабель ScTP LAN; данные кабели можно приобрести в любом магазине электроники (рекомендуется выбирать кабель категории 5 или выше).
- Не подключайте сетевой разъем непосредственно к порту ЛВС или разъему Ethernet на компьютере.



Добавление беспроводных устройств HEOS

К устройствам HEOS можно добавлять дополнительные беспроводные устройства HEOS, выбрав “Добавить устройство” в меню параметров приложений HEOS и следуя инструкциям:

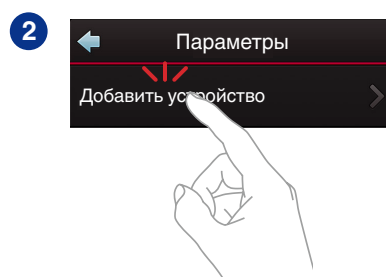
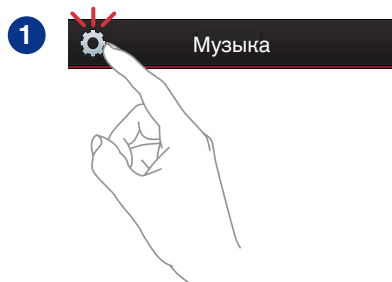

ПРИМЕЧАНИЕ

- Не удастся подключить устройство HEOS Drive к беспроводной сети.



Использование устройства HEOS DRIVE

Как только устройство HEOS Drive будет подключено к сети и приложение HEOS установлено на вашем мобильном устройстве, можно приступить к использованию системы и наслаждаться любимой музыкой. Вы можете слушать разные композиции в каждой комнате или воспроизводить одну и ту же музыку с идеальной синхронизацией во всех комнатах. Вам решать!

Выбор помещения

Если имеется несколько устройств HEOS Drive, необходимо указать в системе HEOS, каким устройством вы хотите управлять:

- 1** Коснитесь вкладки “Помещения”.
- 2** Выберите комнату, которой необходимо управлять.
- 3** Нажмите вкладку “Музыка” и выберите источник воспроизведения или вкладку “Воспроизведение”, чтобы начать управление содержимым, воспроизводимым в выбранном помещении.

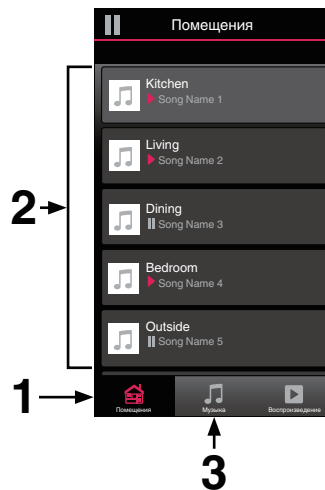

Прослушивание радио

С помощью радиослужбы TuneIn в системе HEOS можно получить доступ к более чем 100 000 бесплатных интернет-радиостанций по всему миру. Просто выберите логотип TuneIn в основном меню “Музыка”, просмотрите список из 100 000 станций, тщательно организованных по популярным категориям, и выберите станцию, соответствующую Вашему настроению.

ПРИМЕЧАНИЕ

Если у вас есть учетная запись TuneIn, можно войти в службу TuneIn в меню Параметры – Музыкальные источники – TuneIn и получить доступ ко всем станциям “Избранное” TuneIn.

— — — — — Аудиосигнал

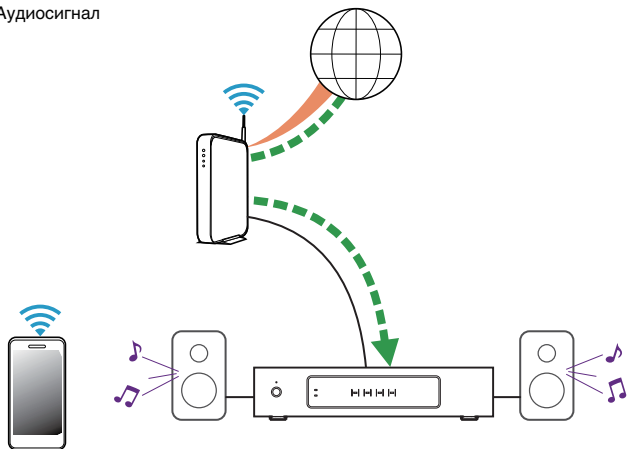

Воспроизведение музыки, хранящейся на мобильном устройстве

- 1 Коснитесь вкладки “Музыка”.
- 2 Выберите “Этот смартфон/iPhone/iPod/iPad”.
- 3 Выполните поиск музыки в телефоне и выберите композиции для воспроизведения.

— — — — — Аудиосигнал

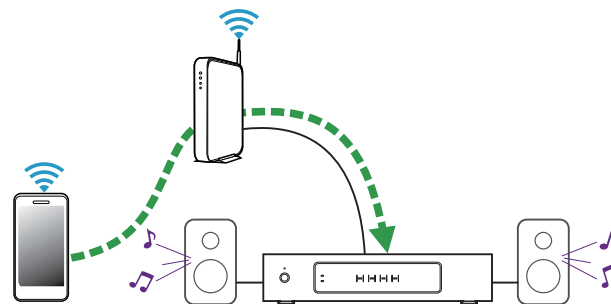

Воспроизведение музыки с сетевого ПК или NAS

- 1 На вкладке “Музыка” выберите пункт “Музыкальные сервера”.
- 2 Выберите имя подключенного к сети ПК или сервера NAS (Network Attached Storage).
- 3 Выполните поиск музыки на ПК/NAS и выберите композиции для воспроизведения.

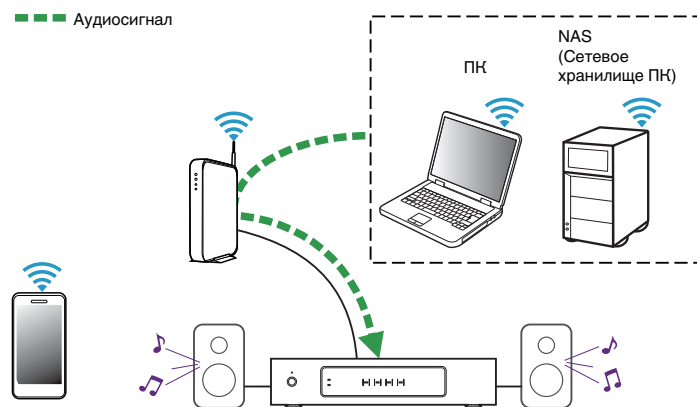

Воспроизведение музыки с внешнего аудиоустройства

- 1** Подключите внешнее аудиоустройство к цифровому оптическому, коаксиальному или аналоговому RCA стереовходу в задней части устройства HEOS Drive.
- 2** Выберите “Входы” на вкладке Музыка.
- 3** Выберите имя устройства HEOS Drive и входа, к которому в шаге 1 было подключено аудиоустройство.
- 4** Начните воспроизведение на аудиоустройстве.

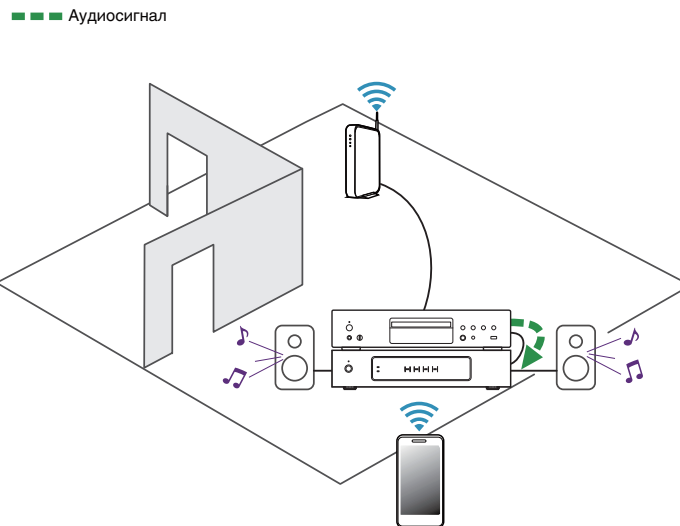

Обеспечение потока внешнего аудиоустройства к любому устройству HEOS

Звук из аудиоустройства можно воспроизводить непосредственно на выбранном устройстве или преобразовать в цифровую форму и отправить по сети на другие устройства HEOS.

- 1** Подключите внешнее аудиоустройство к цифровому оптическому, коаксиальному или аналоговому RCA стереовходу в задней части устройства HEOS Drive.
- 2** Выберите “Входы” на вкладке Музыка.
- 3** Выберите имя устройства HEOS Drive и входа, к которому в шаге 1 было подключено аудиоустройство.
- 4** Начните воспроизведение на аудиоустройстве.

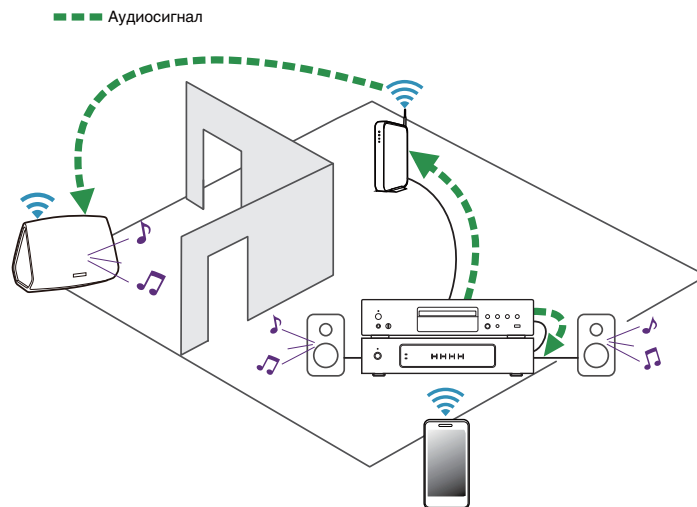

Воспроизведение музыки с устройства USB

- 1** Вставьте устройство USB-формата FAT32 в USB-порт в задней части устройства HEOS Drive.
- 2** На вкладке “Музыка” выберите пункт “Музыка на USB”.
- 3** Выберите имя устройства HEOS Drive и входа, к которому в шаге 1 было подключено аудиоустройство.
- 4** Выполните поиск музыки на устройстве USB и выберите композиции для воспроизведения.

ПРИМЕЧАНИЕ

- Если на устройстве USB содержится большое количество файлов, отображение имени устройства HEOS Drive в списке “Музыка на USB” может занять несколько минут.
- Невозможно подключить и использовать компьютер через порт USB данного устройства с помощью кабеля USB.

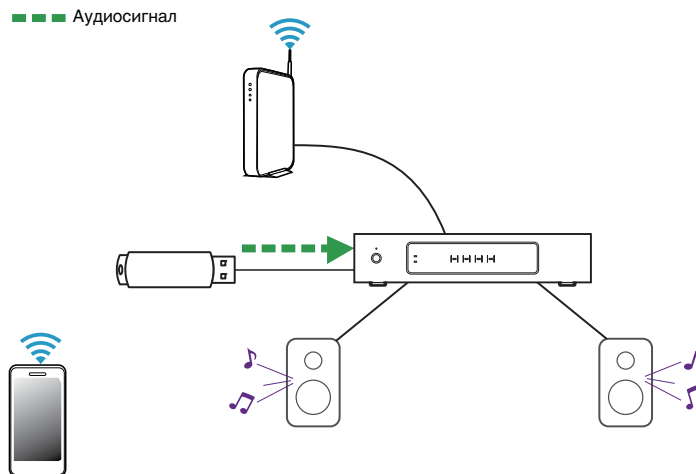

Учетная запись HEOS

■ Что такое учетная запись HEOS?

Учетная запись HEOS – это основная учетная запись или “связка ключей”, позволяющая управлять всеми музыкальными службами HEOS music посредством одного имени пользователя и пароля.

■ Зачем нужна учетная запись HEOS?

При наличии учетной записи HEOS Вам понадобится ввести имена пользователя и пароли музыкальных служб всего один раз. Благодаря этому Вы можете легко и быстро использовать различные управляющие приложения на различных устройствах. Просто войдите в учетную запись HEOS на любом устройстве, и Вы получите доступ ко всем связанным музыкальным службам, сможете воспроизводить старые и пользовательские списки воспроизведения, даже находясь дома у своих друзей и слушая музыку на их системе HEOS.

■ Создание учетной записи HEOS

В первый раз при попытке зайти в любую музыкальную службу в меню “Музыка” приложения HEOS Вам будет предложено зарегистрировать учетную запись HEOS.

■ Изменение учетной записи HEOS

- 1 Коснитесь вкладки “Музыка”.
- 2 Выберите значок  в левом верхнем углу экрана.
- 3 Выберите “Аккаунт HEOS”.
- 4 Измените местоположение или пароль либо удалите учетную запись или выйдите из нее.



Воспроизведение музыки через потоковые музыкальные службы

Музыкальная служба – это музыкальная интернет-компания, которая предоставляет доступ к обширным музыкальным коллекциям посредством бесплатных или платных подписок. В зависимости от географического положения вам может быть доступно несколько вариантов подключения к службам. Для получения подробной информации о том, какие службы, доступны в Вашем регионе, пожалуйста, посетите <http://www.HEOSbyDenon.com>

■ Добавление музыкальной службы

После регистрации учетной записи HEOS в систему HEOS можно добавить поддерживаемые музыкальные службы, коснувшись логотипа музыкальной службы на вкладке “Музыка”.

Следуйте инструкциям на экране, чтобы добавить имя пользователя и пароль для выбранной музыкальной службы. Ввести сведения об учетной записи нужно только один раз, так как служба учетной записи HEOS надежно запоминает учетные данные, что избавляет от необходимости указывать их каждый раз при попытке воспроизвести музыку посредством музыкальной службы.

Дополнительные музыкальные службы можно найти в разделе Параметры – Музыкальные источники - Музыкальные интернет-источники.

■ Изменение настроек музыкальной службы

- 1 Коснитесь вкладки “Музыка”.
- 2 Выберите значок  в левом верхнем углу экрана.
- 3 Выберите “Музыкальные источники”.
- 4 Выберите “Музыкальные интернет-источники”.
- 5 Выберите имя музыкальной интернет-службы, которую необходимо изменить.
- 6 Выйдите из учетной записи, затем войдите снова, чтобы связать имя пользователя и пароль с учетной записью HEOS.
- 7 Выберите “Скрыть неактивные”, чтобы логотип службы не появлялся в основном меню “Музыка”.



Управление входами

Если к любым входам устройств HEOS подключены внешние компоненты источника звука, можно изменить имена входов по умолчанию для описания фактического источника или скрывать любых неиспользуемых входов.

- 1** Для отображения меню **Settings** выберите значок настроек , расположенный в левом верхнем углу основного меню “Музыка”.
- 2** Выберите “Музыкальные источники”.
- 3** Выберите “Входы”.
- 4** Выберите устройства HEOS, к которым подключено внешнее устройство аудиоисточника.

■ Изменение имен входов

- 1** Выберите имя входа, которое необходимо изменить.
- 2** Выберите “Имя”.
- 3** Выберите или введите новое имя для описания подключенного источника.
- 4** Выберите кнопку **Save** для записи изменений.

■ Скрытие входа

- 1** Выберите имя входа, которое необходимо изменить.
- 2** Установите для пункта “Скрытый вход” значение **ON** чтобы этот вход не отображался в списке **Inputs** в основном меню “Музыка”.



Управление телефоном

Смартфон или планшет можно скрыть, если они не должны отображаться в меню “Музыкальные источники”.

- 1** Для отображения меню **Settings** выберите значок настроек , расположенный в левом верхнем углу основного меню “Музыка”.
- 2** Выберите “Музыкальные источники”.
- 3** Выберите “Этот смартфон/iPhone/iPod/iPad”.
- 4** Установите для пункта “Этот смартфон/iPhone/iPod/iPad” значение OFF, чтобы логотип службы не появлялся в основном меню “Музыка”.



Прослушивание одной и той же музыки в разных помещениях

Система HEOS представляет собой аудиосистему с полноценным многокомнатным звучанием, которая автоматически синхронизирует воспроизведение звука между несколькими устройствами таким образом, что звук, воспроизводимый в разных помещениях, идеально синхронизируется и дарит непревзойденные впечатления от прослушивания!

К системе HEOS можно добавить до 32 устройств.

Вы можете объединить или сгруппировать до 16 отдельных устройств HEOS в группу устройств HEOS, функционирующих как одно устройство HEOS.

■ Группирование помещений

- 1** Коснитесь вкладки “Помещения”.
- 2** Нажмите и удерживайте помещение, в котором музыка не воспроизводится.
- 3** Перетащите его к помещению, в котором музыка воспроизводится (обозначено красным контуром), и уберите палец.

Два помещения будут сгруппированы в одну группу устройств и в обоих помещениях будет воспроизводиться одна и та же идеально синхронизированная музыка.

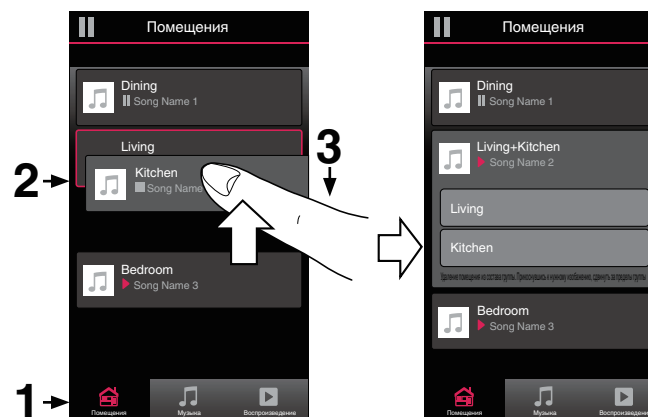

■ Разгруппирование помещений

- 1 Коснитесь вкладки “Помещения”.
- 2 Нажмите и удерживайте помещение, которое необходимо удалить из группы.

ПРИМЕЧАНИЕ

- Первое помещение, в котором началось воспроизведение музыки перед группированием, удалить нельзя.

- 3 Перетащите помещение из группы и уберите палец.

В помещении, удаленном из группы, музыка более воспроизводиться не будет, однако она будет воспроизводиться в оставшихся помещениях.

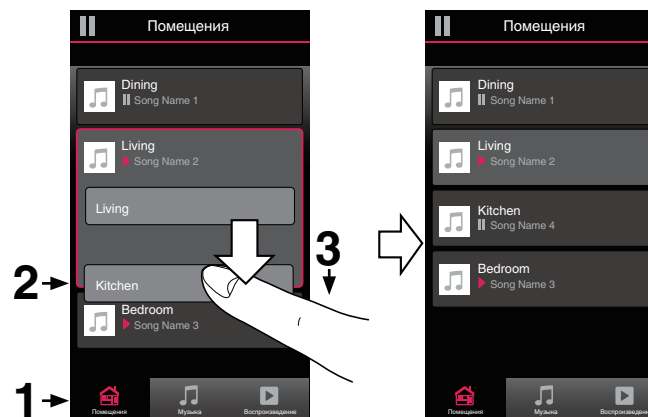

■ Группирование всех помещений (Режим вечеринки)

Вы можете легко сгруппировать вместе 16 помещений в режиме вечеринки при помощи движения “стягивания”.

- 1** Коснитесь вкладки “Помещения”.
- 2** Поместите два пальца на экран над списком помещений.
- 3** Быстро сведите пальцы вместе и уберите их с экрана.

Все помещения будут объединены и в них будет воспроизводиться одна и та же идеально синхронизированная музыка.

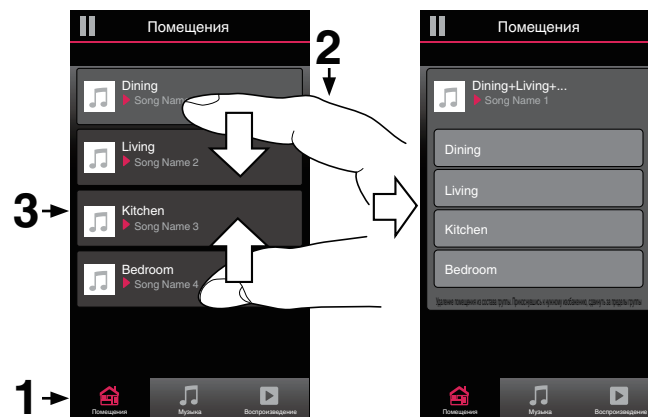

■ Разгруппирование всех помещений

Можно с легкостью разгруппировать все помещения и выйти из режима Party Mode путем разведения пальцев в стороны.

- 1** Коснитесь вкладки “Помещения”.
- 2** Поместите два соединенных вместе пальца на экран над списком помещений.
- 3** Быстро разведите пальцы и уберите их с экрана.

Все помещения будут разгруппированы и воспроизведение музыки прекратится во всех помещениях (за исключением исходного “главного” помещения, в котором воспроизведение выполнялось до группирования помещений).



Использование очереди в разделе now playing

В HEOS можно упорядочить прослушиваемую музыку, используя функцию очередности в разделе Now Playing. Можно выбирать музыку из любого локального музыкального источника или из источника в Интернете (если источник не является предварительно запрограммированным потоком типа “радио” или “станция”). Работа данной функции аналогична работе музыкального автомата. Пользователь выбирает содержимое для воспроизведения (песню, альбом, список воспроизведения или даже целую музыкальную коллекцию) и добавляет его в “очередь”. При выборе содержимого для воспроизведения выводится запрос способа выстраивания музыкальной очереди.

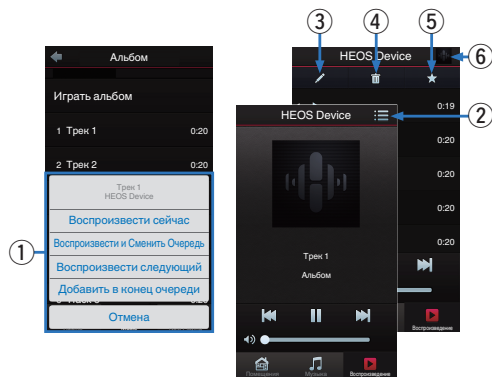

1 Меню “Очередь”

При выборе композиции для воспроизведения появится запрос с вариантами постановки музыки в очередь.

2 Значок “Очередь”

3 Значок “Карандаш”

4 Значок “Удалить”

5 Значок “Сохранить”

6 Обложка или значок HEOS

Для возврата на экран “Воспроизведение” коснитесь обложки или значка HEOS.

■ Воспроизвести сейчас

Служит для вставки элемента в очередь после дорожки, воспроизводимой в данный момент, и немедленного воспроизведения выбранного элемента.

■ Воспроизвести и Сменить Очередь

Служит для удаления очереди и немедленного воспроизведения выбранного элемента.

■ Воспроизвести следующий

Служит для вставки элемента в очередь после текущей композиции и его воспроизведения по окончании текущей композиции.



■ Добавить в конец очереди

Служит для добавления элемента в конец очереди.





Перекомпонование очереди в разделе now playing

После выстраивания очереди композиций может понадобиться изменить порядок композиций или удалить их:

- 1 Коснитесь вкладки “Воспроизведение”.
- 2 Коснитесь значка очереди  в правом верхнем углу экрана.
- 3 Чтобы войти в режим редактирования, коснитесь значка карандаша .
- 4 Измените порядок композиций в очереди, перетаскивая значок списка  (справа от каждой композиции в списке) вверх или вниз.

Удаление композиций из очереди воспроизведения



Композиции можно удалять из очереди на экране Now Playing по одной:

- 1 Коснитесь вкладки “Воспроизведение”.
- 2 Коснитесь значка очереди  в правом верхнем углу экрана.
- 3 Чтобы войти в режим редактирования, коснитесь значка карандаша .
- 4 Коснитесь композиций, которые необходимо удалить.
- 5 Для удаления всех выбранных композиций из очереди воспроизведения коснитесь значка удаления .





Удаление всех композиций из очереди воспроизведения

Можно также удалить все композиции из очереди на экране Now Playing:

- 1 Коснитесь вкладки “Воспроизведение”.
- 2 Коснитесь значка очереди  в правом верхнем углу экрана.
- 3 Для подтверждения удаления всех композиций из очереди коснитесь значка Удалить .



Сохранение списков воспроизведения

Очередь на экране Now Playing можно сохранить в качестве списка воспроизведения HEOS, который можно будет выбрать позже. Новый список воспроизведения можно будет вызвать с помощью кнопки Playlists на вкладке “Музыка” в приложении на всех управляющих устройствах, подключенных к системе HEOS.

- 1 Коснитесь вкладки “Воспроизведение”.
- 2 Коснитесь значка очереди  в правом верхнем углу экрана.
- 3 Коснитесь значка “Сохранить” .
- 4 Введите имя для вашего списка воспроизведения и коснитесь значка .

Выполнение повтора и воспроизведения в случайном порядке

Элементы управления воспроизведением отображаются на экране “Воспроизведение”.

- 1 Коснитесь вкладки “Воспроизведение”.
- 2 Коснитесь элементов управления повтора  и воспроизведения в случайном порядке .



Использование режима “Любимые”

В HEOS режим “Избранное HEOS” используется, чтобы упорядочить любимые радиостанции для их быстрого воспроизведения. Радиостанцию можно выбрать из музыкальных интернет-источников, например потоков типа “радио” или “станция”. В режиме “Избранное HEOS” отобразится список радиостанций различных служб.

■ Добавление в режим “Любимые HEOS”

Выберите радиостанцию из музыкальных интернет-источников. Если отображается экран меню действий, выберите “Добавить станцию в Neos избранное”.

ПРИМЕЧАНИЕ

- Это можно также сделать, выбрав “Добавить станцию в Neos избранное” в меню воспроизводимой радиостанции.

■ Удаление радиостанции из режима “Любимые HEOS”

- 1 Коснитесь вкладки “Музыка”.
- 2 Выберите “Избранные”.
- 3 Чтобы войти в режим редактирования, коснитесь значка карандаша .
- 4 Коснитесь “Удалить” на станции, которую необходимо удалить.



Выполнение регулировок

Конкретные параметры для каждого устройства HEOS Drive в системе можно отрегулировать.

- 1** Для отображения меню **Settings** выберите значок настроек , расположенный в левом верхнем углу основного меню “Музыка”.
- 2** Для отображения списка устройств выберите “Мои Устройства”.
- 3** Выберите устройство HEOS Drive и зону, которые необходимо настроить.

Изменение имени зоны

- 1** Выберите “Имя”.
- 2** Выберите или введите новое имя для устройства HEOS Drive.
- 3** Коснитесь “Далее”, чтобы сохранить изменения.

Изменение имени устройства HEOS Drive

- 1** Выберите “Имя”.
- 2** Выберите или введите новое имя для устройства HEOS Drive.
- 3** Коснитесь “Далее”, чтобы сохранить изменения.



Регулировка эквалайзера

- 1 Выберите “Эквалайзер”.
- 2 Отрегулируйте “Высокие частоты” и “Бас”.



- Для восстановления настроек по умолчанию выберите кнопку Reset.
- Вы можете изменить настройки, коснувшись 😊 на экране “Сейчас воспроизводится”.

Регулировка баланса

- 1 Выберите “Баланс”.
- 2 Отрегулируйте баланс левого и правого каналов.

Настройка режима выхода

- 1 Выберите “Выходные режимы”.
- 2 Выберите “Сtereo” или “Dual Mono”.

Регулировка качества звука

При помощи опции транскодирования осуществляется ретрансляция звука из одного устройства HEOS на другое устройство HEOS (или группу устройств) по сети. Если выбран высокий битрейт, аудиосигналы из первого устройства (такие как аналоговый вход, WAV, FLAC и PCM) транскодируются, чтобы аудиопоток был максимально устойчивым. (📖 стр. 27)

- 1 Выберите “Качество”.
- 2 Выберите “Нормальное” (по умолчанию) или “Высокий”.



- Если при включенной опции Высокий звук, передаваемый от источников сигнала на устройства, периодически обрывается, выберите Нормальное (по умолчанию).



Регулировка ограничения громкости

Можно установить максимальный уровень громкости усилителей HEOS Drive, чтобы предотвратить внезапное воспроизведение громкого звука.

- 1 Выберите “Лимит громкости”.
- 2 Выберите процент максимальной громкости (95, 90, 85, 80).

ПРИМЕЧАНИЕ

- В зависимости от подключенных динамиков при прослушивании музыки с высокой громкостью может активироваться схема защиты и выключится питание. (Индикатор питания мигает красным.) В этом случае настройте параметр “Лимит громкости”.

Настройка выхода предусилителя

При переводе переключателя Bridge в положение “ON” для параметров ZONE2 и ZONE 4 вместо значения “Ограничение громкости” будет установлено значение “Выход предусилителя”.

- 1 Выберите “Выход предусилителя”.
- 2 Выберите “Выкл.” или “Вкл.”.

Выкл. (по умолчанию):	Разъем PRE OUT отключен и не отображается в окне “Помещения”.
---------------------------------	---

Вкл.:	Разъем PRE OUT включен, и в окне “Помещения” отображается имя зоны.
--------------	---

Настройка фильтра верхних частот

Настройте фильтр верхних частот, чтобы ограничить низкочастотный сигнал, передающийся на динамики.

- 1 Выберите “Фильтр высоких частот”.
- 2 Выберите предельную точку частоты:

40 Гц / 80 Гц / 90 Гц / 100 Гц / 110 Гц / 120 Гц / 150 Гц / 200 Гц / 250 Гц



Если включено управление по IP, индикация “Фильтр верхних частот” исчезнет и будет изменена.



Использование сабвуфера

- 1 Выберите “Сабвуфер”.
- 2 Включите параметр “Вывод сабвуфера (Л)”.



Если включено управление по IP, индикация “Сабвуфер” исчезнет и будет изменена.

Настройка фильтра нижних частот

Когда включен сабвуфер, можно ограничить передаваемый на него высокочастотный сигнал.

- 1 Выберите “Сабвуфер”.
- 2 Выберите “Фильтр низких частот”.
- 3 Установите предельную точку частоты.

40 Гц / 60 Гц / 80 Гц / 90 Гц / 100 Гц / 110 Гц / 120 Гц

Настройка линейного выхода

- 1 Выберите “Уровень линейного выхода”.
- 2 Выберите “Зафиксировано”, чтобы зафиксировать громкость на оптимальном уровне, или выберите “Различный” для управления громкостью с экрана Now Playing.



Если включено управление по IP, индикация “Уровень линейного выхода” исчезнет и будет изменена.



Группировка ТВ звука

Установите, если вы хотите воспроизводить аудиосигнал телевизора или внешний входной аудиосигнал с данного устройства через другое устройство HEOS.

1 Выберите “Группировка ТВ звука”.

■ Включить

Включить группировку.

■ Автоматическая задержка

Установите задержку для звука.

ПРИМЕЧАНИЕ

- Звук может пропадать, если задержка слишком короткая. Увеличьте задержку, если звук пропадает.

Регулировка яркости индикатора состояния

1 Выберите “Подсветка”.

2 Отрегулируйте яркость, перемещая устройство регулировки вверх или вниз, или установите устройство регулировки в положение “OFF”, чтобы полностью отключить индикатор состояния.



Расширенные параметры

Внимание

- Регулировка данных параметров может привести к отключению устройства от сети и выводу его из строя. Не следует использовать данные функции, если Вы не уверены в том, что можете регулировать дополнительные настройки.

■ Параметры сети

- 1 Выберите “Дополнительно”.
- 2 Откройте вкладку “NETWORK SETTINGS”.
 - a. Manual or static IP address for your device
 - b. Deep Standby ( стр. 52)
- 3 Чтобы применить новые настройки, выберите пункт Save Settings. чтобы вернуться к прежним настройкам, выберите пункт Cancel Changes.

ПРИМЕЧАНИЕ

- Для активации этой настройки необходимо установить “Режим глубокого ожидания” во всех четырех зонах.

■ Обновление системного программного обеспечения

- 1 Выберите “Дополнительно”.
- 2 Откройте вкладку “FIRMWARE UPDATE”.

Update status

Проверьте наличие обновлений для системного программного обеспечения вручную.

Allow updates

ON: Обновления разрешаются

OFF: Обновления не разрешаются

- 3 Чтобы применить новые настройки, выберите пункт Save Settings. Чтобы вернуться к прежним настройкам, выберите пункт Cancel Changes.



■ О

Просмотр технических сведений об устройстве HEOS.

- 1** Выберите “Дополнительно”.
- 2** Откройте вкладку “ABOUT”.
- 3** Прокрутите экран вниз для просмотра информации об устройстве
 - a. Hardware
 - b. Software
 - c. Device



Управление внешним устройством

Устройство HEOS Drive можно тесно связать с большинством AV-ресиверов Denon, чтобы они могли функционировать как единое устройство.

Можно сконфигурировать устройство HEOS Drive, чтобы подключенное устройство могло само включаться и выключаться, выбирать правильный вход и регулировать громкость и отключение звука.

Конкретные параметры для каждого устройства HEOS Drive в системе можно отрегулировать:

- 1** Для отображения меню **Settings** выберите значок настроек , расположенный в левом верхнем углу основного меню “Музыка”.
- 2** Для отображения списка устройств выберите “Мои Устройства”.
- 3** Выберите устройство HEOS Drive.
- 4** Выберите зону, которую необходимо настроить.
- 5** Выберите “Управление”.
- 6** Выберите способ, который лучше всего подходит для конфигурации:

■ IP-управление

IP-управление доступно для моделей AV-ресиверов Denon, выпущенных после 2010 года, которые подключаются к той же сети, что и HEOS Drive с устройствами управления.

- 1** Выберите IP.
- 2** Выберите AV-ресивер, к которому подключено ваше устройство HEOS Drive.
- 3** Выберите вход AV-ресивера, к которому подключено устройство HEOS Drive.
- 4** Нажмите Done.

ПРИМЕЧАНИЕ

- Проверьте подключение к AV-ресиверу, нажимая кнопки включения, выключения питания и входа.
- Следующие настройки изменяются при установке управления по IP.
 - Уровень громкости линейного выхода: Фиксировано
 - Фильтр высоких частот: Выкл
 - Сабвуфер: Выкл



■ Выход запуска

При подключении HEOS к усилителю мощности, который поддерживает вход запуска +12 V, выберите управление запуском.

С помощью приложения HEOS можно контролировать включение и выключение усилителя.

1 Выберите “Запуск”.

2 Нажмите “Готово”.

ПРИМЕЧАНИЕ

- Для проверки подключения к усилителю включите и выключите питание в меню настроек усилителя.



Обновление системы

В систему HEOS можно добавлять улучшенные и обновленные функции с помощью высокоскоростного интернет-соединения. Для обновления устройства HEOS и/или приложения на управляющем устройстве следуйте инструкциям на экране.

1 Для отображения меню **Settings** выберите значок настроек , расположенный в левом верхнем углу основного меню “Музыка”.

2 Выберите “Обновление ПО”.

Проверка наличия обновления ПО

Для установки доступных обновлений для системы HEOS следуйте инструкциям на экране.

Автообновление

ON: Доступные обновления выполняются автоматически.

OFF: При наличии доступного обновления Вы получите уведомление в приложении HEOS.



Дополнительные функции

После ознакомления с основными операциями системы HEOS можно начать изучение некоторых дополнительных функций. Доступ к дополнительным функциям системы HEOS можно получить, выполнив следующие действия:

- 1 Для отображения меню Settings выберите значок настроек , расположенный в левом верхнем углу основного меню “Музыка”.**
- 2 Для отображения списка доступных настроек выберите пункт “Меню дополнительных настроек”.**

Общий доступ к музыке на вашем мобильном устройстве

В приложении HEOS есть функция “Распределение музыки”, с помощью которой можно предоставлять общий доступ к музыке, хранящейся локально на мобильном устройстве, другим пользователям приложения HEOS в Вашей локальной сети. Чтобы включить эту функцию, выберите пункт “Распределение музыки” и установите значение “ВКЛ”.

Имя устройства, к которому предоставляется общий доступ, появится в качестве музыкального сервера, после чего можно будет выполнять поиск и воспроизведение музыки, хранящейся на Вашем устройстве, с помощью других устройств с управляющим приложением HEOS.

Подтверждение диагностики

При возникновении проблем с сетью или системой HEOS персонал службы техподдержки компании Denon может попросить Вас включить эту функцию. Данная функция позволяет автоматически отправлять сведения диагностики системы HEOS в службу техподдержки компании Denon.

ПРИМЕЧАНИЕ

- Личная информация не включается в отправляемые сведения. Доступ к этим сведениям не предоставляется никаким третьим лицам.

Сброс параметров управляющего приложения

С помощью данной функции выполняется сброс параметров управляющего приложения до исходного состояния, которое имело при его установке на мобильное устройство. При этом нет необходимости удалять приложение, загружать его из магазина приложений и повторно устанавливать.



Управление питанием

Режимы питания

■ Режим быстрого запуска

В целях энергосбережения устройство автоматически переходит в “Режим быстрого запуска” при отсутствии воспроизведения или доступа к сети в течение 20 минут. При этом устройство автоматически переходит в режим полной мощности при его выборе и включении воспроизведения музыки.

В режиме быстрого запуска каждый индикатор зоны погаснет, поскольку устройство работает полностью автоматически.

Кроме того, нажмите кнопку питания, чтобы устройство перешло в режим быстрого запуска.

Когда вся зона перейдет в режим быстрого запуска, индикатор питания загорится красным.

Проводные соединения остаются некоторое время в режиме быстрого запуска.

■ Режим глубокого ожидания

Устройство также автоматически переходит в режим “глубокого ожидания” каждый раз, когда подключения к проводной сети отсутствуют более 60 минут в режиме быстрого запуска.

Индикатор питания погаснет в режиме глубокого ожидания.

Обратите внимание, что HEOS не может работать должным образом в режиме глубокого ожидания, так как отсутствует подключение к сети.

Чтобы вывести устройство HEOS из режима глубокого ожидания, нажмите кнопку режима ожидания, и индикатор питания сразу загорится. Устройство может понадобиться “найти” сеть, чтобы оно могло работать должным образом.

Если удерживать кнопку питания нажатой дольше 6 секунд, устройство перейдет в режим глубокого ожидания.

ПРИМЕЧАНИЕ

- Для активации этой настройки необходимо установить “Режим глубокого ожидания” во всех четырех зонах.

■ Выключен

Чтобы полностью выключить питание устройства, необходимо переместить выключатель питания на задней панели в положение OFF.



ПОИСК И УСТРАНЕНИЕ ОСНОВНЫХ НЕПОЛАДОК

Мое устройство HEOS выключается и светодиодный индикатор питания мигает красным

Решение	См. страницу
<ul style="list-style-type: none"> Вследствие повышения температуры вашего устройства HEOS произошла активация схемы защиты. Выключите питание, дайте устройству остыть в течение часа и снова включите его. 	–
<ul style="list-style-type: none"> Проверьте подсоединения акустической системы. Возможно, произошло соприкосновение сердечников проводов динамиков, либо один из сердечников отсоединился от разъема и касается задней панели данного устройства, что привело к активации схемы защиты. Отключите питание и примите соответствующие меры, например аккуратно скрутите сердечник провода повторно или проверьте разъем, а затем снова присоедините провода. 	14
<ul style="list-style-type: none"> В зависимости от подключенных динамиков при прослушивании музыки с высокой громкостью может активироваться схема защиты и выключится питание. (Индикатор питания мигает красным.) В этом случае настройте параметр “Лимит громкости”. 	43

Музыка иногда прекращается или запаздывает

Решение	См. страницу
<ul style="list-style-type: none"> Убедитесь, что Интернет-подключение работает должным образом. Если Вашей сетью пользуются другие пользователи или устройства, они могут использовать большую часть пропускной способности (особенно, если они отправляют потоковое видео). 	6



Я слышу задержку при использовании входа внешнего источника со своим ТВ

Решение	См. страницу
<ul style="list-style-type: none">При подключении входа внешнего источника с помощью кабеля или спутникового телевидения, чтобы наслаждаться звуком телевизора посредством нескольких устройств HEOS, Вы можете слышать задержку, когда кто-либо говорит или когда Вы слышите звук. Это происходит потому, что система HEOS должна сохранить звук перед его отправкой на устройства HEOS так, чтобы он достиг всех устройств одновременно.	<u>26</u>
<ul style="list-style-type: none">Вы можете избежать этой задержки, прослушивая только устройство, напрямую подключенное к установленной телеприставке.	–



Сброс устройства HEOS

Решение	См. страницу
Сброс настроек устройства HEOS очистит информацию об эквалайзере и имени, но не затронет текущее программное обеспечение устройства. Перед использованием динамика его нужно заново подключить к домашней сети в разделе “Настройки” -> “Добавить устройство”. Чтобы сбросить HEOS Drive, нажмите кнопку “Сброс” на задней панели и удерживайте ее, пока светодиодный индикатор зоны не начнет мигать желтым цветом.	–

Восстановление устройства HEOS до заводских настроек по умолчанию

Решение	См. страницу
<p>Восстановление устройства HEOS до заводских настроек по умолчанию очистит все параметры и восстановит оригинальное ПО, установленное на заводе-изготовителе.</p> <p>Внимание</p> <ul style="list-style-type: none"> • Все параметры будут удалены и ПО, скорее всего, будет понижено! <p>Чтобы восстановить заводские настройки по умолчанию HEOS Drive, установите выключатель питания на задней панели в положение OFF (ВЫКЛ.). Нажмите кнопку “Сброс” на задней панели, установите выключатель питания на задней панели в положение ON (ВКЛ.) и удерживайте кнопку, пока светодиодный индикатор зоны не начнет мигать желтым цветом.</p>	–

* Дополнительную информацию см. на странице <http://www.HEOSbyDenon.com>



Обратитесь в компанию Denon

Только для США и Канады:

Если Вам необходима дальнейшая помощь с данным изделием HEOS, обратитесь с HEOS через сервис поддержки клиентов Denon, указанный ниже:

Веб-сайт: www.HEOSbyDenon.com/Support

Электронная почта: Support@HEOSbyDenon.com

Чат в реальном времени: www.HEOSbyDenon.com/LiveChat

Телефон: Бесплатный (855) 499 2820

(Пн-Пт с 10:00 до 22:00 EST / Сб с 12:00 до 20:00 EST)





Для других регионов:

Если для решения проблемы Вам необходима дополнительная помощь, пожалуйста, свяжитесь со службой по работе с клиентами компании Denon в Вашем регионе или зайдите на <http://www.HEOSbyDenon.com>



Таблица индикаторов состояния

■ Индикатор питания

Работа устройства	Описание	Поведение индикатора на передней панели
НЕ ГОРИТ	Нет питания переменного тока, главный выключатель питания в положении OFF, режим глубокого ожидания	 <p>(выкл.)</p>
ГОРИТ	Питание включено	 <p>(горит)</p>
Управление питанием	Режим быстрого запуска: переход всех зон в режим быстрого запуска	 <p>(горит)</p>
Ошибка	Защита оборудования – см. “ПОИСК И УСТРАНЕНИЕ ОСНОВНЫХ НЕПОЛАДОК” (📖 стр. 53)	 <p>(мигает)</p>





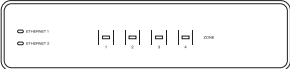
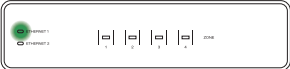

■ Индикаторы сети



Работа устройства	Описание	Поведение индикатора на передней панели
НЕ ГОРИТ	Не подключен к сети	 <p>(выкл.)</p>
Подсоединение	Подключение к сети установлено	 <p>(горит)</p>



■ Индикаторы зон

Работа устройства	Описание	Поведение индикатора на передней панели
НЕ ГОРИТ	Нет питания переменного тока, главный выключатель питания в положении OFF (ВЫКЛ.), режим глубокого ожидания	 (выкл.)
Главный выключатель питания ON (ВКЛ.)	Загрузка	 (мигает)
ГОРИТ	Готов, настроен и подключен к сети	 (горит)
	Не подключен к сети	 (горит)







Работа устройства	Описание	Поведение индикатора на передней панели
Обновление	Выполняется обновление	 <p>(мигает)</p>
	Выполняется перезагрузка	 <p>(мигает)</p>
	Готов, настроен и подключен к сети	 <p>(горит)</p>





Работа устройства	Описание	Поведение индикатора на передней панели
Сброс	Мягкий сброс: удаление пользовательских настроек	 (быстро мигает)
	Полный сброс: восстановление заводских настроек	 (мигает)
	Выполняется перезагрузка	 (мигает)
	Готов, не настроен	 (горит)



Работа устройства	Описание	Поведение индикатора на передней панели
Ошибки	Ошибка системного программного обеспечения	 (медленно мигает (а НЕ медленно угасает))
	Ошибка оборудования	 (быстро мигает)
	Ошибка сети	 (горит)
Изменение громкости		 (быстро мигает)
Звук отключен		 (медленно мигает)



Работа устройства	Описание	Поведение индикатора на передней панели
Управление питанием	Режим быстрого запуска: переход всех зон в режим быстрого запуска	 (горит)
	Режим глубокого ожидания	 (выкл.)



Поддерживаемые типы файлов и кодеки

Частота	Частота дискретизации	Расширение файла	Кодек	Скорость передачи данных
32/44, 1/48 88,2/96/176,4 192 кГц	16/24 бита	WAV	PCM	---
32 кГц 44,1 кГц 48 кГц	16 бит	mp3	MPEG-1 Audio Layer 3 CBR/VBR	От 32 до 320 кбит/с
32 кГц 44,1 кГц 48 кГц	16 бит	m4a aac	AAC-LC	От 48 до 320 кбит/с
32 кГц 44,1 кГц 48 кГц	16 бит	WMA	wma9 CBR	CBR: от 48 до 192 кбит/с
44, 1/48 88,2/96/176,4 192 кГц	16/24 бита	FLAC	FLAC	---
44, 1/48 88,2/96/176,4 192 кГц	16/24 бита	m4a	ALAC	---

ПРИМЕЧАНИЕ

- Файлы, защищенные техническими средствами защиты авторских прав (DRM), например Fairplay DRM компании Apple, не поддерживаются.
- При выборе источника музыки с высокой скоростью передачи битов или высокой разрешающей способностью он устанавливается на соответствующий уровень с помощью кодека перед выходом.

Поддерживаемые форматы аудио (ноаксиальный/оптический)

2-канальный линейный PCM: 2-канальный, 32 кГц – 192 кГц, 16/20/24 бит

Двоичный поток: Dolby Digital



Технические характеристики

■ Аудио раздел

- **Усилитель мощности** (ОБЫЧНЫЙ РЕЖИМ РАБОТЫ)
- Максимальная выходная мощность:** 8-канальное управление
60 Вт + 60 Вт (8 Ω /Ом, 20 Гц – 20 кГц, КНИ 0,05 %) (РЕЖИМ МОСТОВОГО СОЕДИНЕНИЯ)
4-канальное управление
130 Вт + 130 Вт (8 Ω /Ом, 20 Гц – 20 кГц, КНИ 0,05 %)
- Номинальный выход:** (ОБЫЧНЫЙ РЕЖИМ РАБОТЫ)
8-канальное управление
60 Вт + 60 Вт (8 Ω /Ом, 20 Гц – 20 кГц, КНИ 0,07 %) (РЕЖИМ МОСТОВОГО СОЕДИНЕНИЯ)
4-канальное управление
120 Вт + 120 Вт (8 Ω /Ом, 20 Гц – 20 кГц, КНИ 0,07 %)
- Выходные разъемы:** (ОБЫЧНЫЙ РЕЖИМ РАБОТЫ)
4 – 16 Ω /Ом (РЕЖИМ МОСТОВОГО СОЕДИНЕНИЯ)
4 – 16 Ω /Ом
- THD+N:** 0,05 % (20 Гц – 20 кГц)
- Отношение сигнал/шум:** 95 дБ (средневзвешенный IHF–A)
- Ответ частоты:** От 20 Гц до 20 кГц: ± 1 дБ



■ Общие параметры

Диапазон рабочих температур:	5 °C – 35 °C
Питание:	120 В переменного тока, 60 Гц (для Северной Америки) 220 – 240 В пер. тока, 50/60 Гц (для Европы, Великобритании и Австралии)
Энергопотребление:	170 Вт (для Северной Америки) 160 Вт (для Европы, Великобритании и Австралии)
Потребляемая мощность в глубоком режиме ожидания:	0,3 Вт



■ Размеры (Единица измерения: мм)

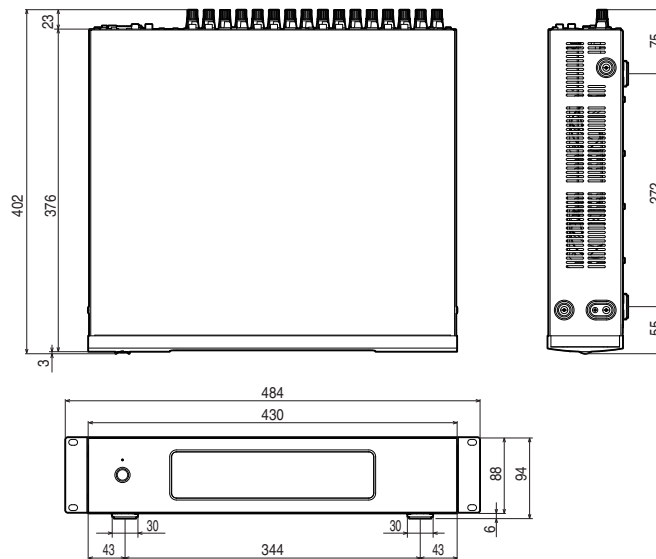

■ Вес:

7,6 кг (с кронштейнами)

7,3 кг (без кронштейнов)

С целью усовершенствования технические характеристики и конструкция могут изменяться без уведомления.



Информация

Товарные знаки



Произведено по лицензии Dolby Laboratories. Dolby, Dolby Audio, Pro Logic и символ в виде двойной буквы D являются товарными знаками Dolby Laboratories.



Google Play и логотип Google Play являются товарными знаками корпорации Google Inc.



Apple, логотип Apple, iPad, iPhone и iPod touch являются товарными знаками компании Apple Inc., зарегистрированной в США и других странах. App Store является знаком обслуживания компании Apple Inc.



Amazon, Kindle, Echo, Alexa, Dash, Fire и все связанные логотипы являются товарными знаками Amazon.com, Inc. или дочерних предприятий.



DENON®

HEOSbyDenon.com

3520 10545 00ADA

Copyright © 2017 D&M Holdings Inc. All Rights Reserved.