

# **Hisense**

## **Краткое руководство по настройке**

Перед использованием Смарт Проектор тщательно изучите данное руководство и сохраните его для дальнейшего использования.

1320882 ES-A2346Z0-1

**Русский**

## Важная информация

Совместимость со сторонними продуктами, программным обеспечением и сервисами не гарантируется. Мы не несем ответственности за любые потери или ущерб, вызванные эксплуатацией, использованием или подключением несовместимых устройств или приложений.

Для записи или воспроизведения контента на этом или любом другом устройстве может потребоваться разрешение владельца авторских или других прав. Вы несете ответственность за соблюдение применимого в вашей стране законодательства, касающегося использования этого или любого другого устройства. Дополнительные сведения о применимых законах и нормативах доступны в соответствующих нормативно-правовых актах или у владельца прав на контент, который вы желаете записать или воспроизвести.

Все права защищены.

 Напряжение постоянного тока: этот символ означает, что указано номинальное напряжение постоянного тока.

## Использование устройства и условия окружающей среды

Данное устройство предназначено для воспроизведения видео- и аудиосигналов и устанавливается на устойчивой ровной поверхности (например, на столе) дома или в офисе. Его не следует использовать в помещениях с высоким уровнем влажности или концентрации пыли. Гарантия действительна только при использовании устройства в условиях, указанных производителем.

- Не подвергайте устройство воздействию дождя, влаги, капель или брызг воды и не ставьте на него или над ним предметы, наполненные жидкостью, например вазы, чашки и т. п.
- Не прикасайтесь к устройству мокрыми руками.
- Не подвергайте устройство прямому воздействию кондиционера, а также не размещайте рядом с ним свечи и другие источники открытого огня.

Если устройство было перемещено из холодной окружающей среды в горячую, не включайте его в течение часа, чтобы избежать образования конденсата. Если устройство используется вне помещения, убедитесь, что оно защищено от влаги.

Если вы заметили что-то необычное, немедленно выньте вилку шнура питания из розетки.

В случае возгорания рекомендуется использовать углекислотный (CO<sub>2</sub>) или порошковый огнетушитель. Если такие огнетушители отсутствуют, постарайтесь отключить устройство от электросети перед использованием водяного огнетушителя.

Эксплуатация данного оборудования в жилой зоне может стать причиной радиопомех.

Смарт проектор может упасть, что может привести к серьезной травме или смерти. Многих травм, особенно детских, можно избежать, предприняв простые меры предосторожности:

- ВСЕГДА используйте стеллажи, подставки и методы крепления, рекомендованные изготовителем Смарт Проектор.
- ВСЕГДА используйте предметы мебели, способные надежно поддерживать смарт проектор.
- ВСЕГДА проверяйте, не выступает ли смарт проектор за край опорной поверхности.
- ВСЕГДА разъясняйте детям опасности, возникающие при попытке взобраться на мебель, на которой установлен смарт проектор, чтобы дотянуться до него или до элементов управления им.
- ВСЕГДА прокладывайте шнуры и кабели, подключенные к смарт проектор, таким образом, чтобы было невозможно о них споткнуться, потянуть их или схватить.
- НИКОГДА не устанавливайте смарт проектор в неустойчивом положении.
- НИКОГДА не устанавливайте смарт проектор на высокой мебели (например, на шкафах), не закрепив надежно как мебель, так и само устройство.
- НИКОГДА не устанавливайте смарт проектор на ткань или другие материалы между устройством и опорной мебелью.
- НИКОГДА не кладите сверху на смарт проектор или на мебель, на которой он размещен, предметы, которые могут привлечь детей, например, игрушки и пульты дистанционного управления.

Такие же меры предосторожности следует соблюдать при хранении и перемещении Смарт Проектор.

## ■ Источник питания

Неправильное напряжение может привести к повреждению устройства.

Подключайте устройство только к источнику питания с напряжением и частотой, указанными в паспортной табличке, используя поставляемый в комплекте шнур питания.

Вилка должна находиться в легкой доступности, чтобы иметь возможность быстро отключить устройство от розетки. Пока устройство подключено к розетке, на него подается питание даже в режиме ожидания.

Рекомендуется подключить устройство к выделенной цепи.

- Не перегружайте розетку, подключая к ней слишком много приборов. Перегруженные розетки, удлинители и т. д. могут привести к поражению электрическим током и возгоранию.

После выключения питания не включайте устройство в течение 5 секунд. Частое включение и выключение источника питания в течение короткого времени может вызывать неполадки устройства.

## ■ Вилка и шнур питания

- Не прикасайтесь к вилке мокрыми руками.
- Не размещайте тяжелые предметы на шнуре питания. Шнур следует проложить таким образом, чтобы никто не наступал на него, чтобы он не контактировал с острыми краями, а также не подвергался воздействию химических веществ. Шнур питания с поврежденной изоляцией может привести к поражению электрическим током и возгоранию.
- При отключении устройства от сетевой розетки следует тянуть за вилку, а НЕ за шнур. В противном случае шнур может быть поврежден, что может стать причиной короткого замыкания.
- Не размещайте шнур питания рядом с горячими предметами.
- Не перемещайте устройство, если шнур питания подключен к розетке.
- Не используйте поврежденный шнур или розетку; убедитесь, что шнур надежно подключен к розетке.
- Используйте только шнур питания, поставляемый с данным устройством.

## ■ Вентиляция и высокая температура

Установите устройство в помещении с достаточной вентиляцией и убедитесь, что свободное пространство по бокам устройства составляет не менее 20 см, а сзади – не менее 5 см. Перегрев и недостаточная

вентиляция могут привести к возгоранию или повреждению некоторых электрических компонентов.

- Не закрывайте вентиляционные отверстия газетами, скатертью, шторами и т. д.
- Не сушите белье на устройстве.
- Не прикасайтесь к вентиляционным отверстиям, так как они могут становиться горячими.
- Не допускайте попадания посторонних предметов в устройство через вентиляционные отверстия.

## ■ Предупреждение о выделении газов

Новая мебель, ковры, краска, строительные материалы и электроника могут выделять химические вещества в воздух из-за испарения. После установки и первого включения устройства в течении нескольких часов может быть замечен легкий запах. Это связано с тем, что некоторые компоненты устройства нагреваются в первый раз. Используемые в устройстве материалы полностью соответствуют экологическим требованиям и нормам. Устройство работает нормально, а запах со временем исчезнет.

## ■ Контроль

- Не позволяйте детям играть рядом с устройством без присмотра. Оно может опрокинуться или упасть и стать причиной травмы.
- Не оставляйте включенное устройство без присмотра.

## ■ Громкость

Громкая музыка и шум могут нанести непоправимый вред слуху. Не используйте высокий уровень громкости в течение длительного времени, особенно в наушниках.

Если вы слышите стучащий звук в ушах, уменьшите громкость или временно прекратите использовать наушники.

## ■ Гроза

Во время грозы отключайте шнур питания от устройства. Это защитит устройство от повреждений из-за перенапряжения при ударе молнии, которое может передаваться через сетевую розетку.

## ■ Длительные периоды отсутствия

Если шнур питания подключен к розетке, устройство будет потреблять электроэнергию даже в режиме ожидания. Отключайте шнур питания от устройства на периоды длительного отсутствия.

## ■ Чистка и уход

**ОСТОРОЖНО:**

Отсоедините шнур питания перед чисткой устройства.

Протрите устройство, экран и пульт управления чистой, мягкой, влажной тканью из натурального материала. Не используйте химические средства.

- Не протирайте поверхность средствами от насекомых, растворителями, разбавителями и другими летучими веществами. Это может ухудшить качество поверхности.

- Не разбрызгивайте воду и другие жидкости непосредственно на устройство. Попадание жидкости в устройство может привести к его повреждению.
- Покрытие поверхности устройства можно легко повредить. Будьте осторожны и не поцарапайте ее ногтями и другими твердыми предметами.
- Периодически протирайте вилку шнура питания сухой тканью.

## ■ Обслуживание и ремонт

Никогда не вскрывайте устройство и не пытайтесь отремонтировать его самостоятельно. Все сервисные процедуры должен выполнять только квалифицированный специалист.

## ■ Упаковка

Держите материалы для защиты от влаги и пластиковые пакеты в недоступном для детей месте.

Пластиковые пакеты могут стать причиной удушья, а материалы для защиты от влаги наносят вред при проглатывании. В случае проглатывания необходимо вызвать рвоту и обратиться к врачу!

## ■ Модификация

Не пытайтесь вносить модификации в данное изделие.

Несанкционированная модификация может привести к нарушению условий гарантии, а также стать причиной возгорания или поражения электрическим током.

## ■ Батареи для пульта дистанционного управления

- Неправильная установка батареек может привести к утечке, коррозии и взрыву.
- Допускается замена только на батарейки такого же или аналогичного типа.
- Не используйте вместе старые и новые батарейки.
- Не используйте одновременно разные типы батареек.
- Не используйте перезаряжаемые батарейки.
- Не сжигайте батарейки и не нарушайте их целостность.
- Утилизируйте батарейки надлежащим способом.
- Не подвергайте батарейки воздействию высокой температуры, такому как солнечный свет, огонь и т.д.

## ■ Утилизация

Ознакомьтесь с разделом об утилизации в настоящем руководстве.

## ■ Лазер

**Во избежание повреждения глаз не смотрите непосредственно в объектив включенного устройства!**

- Данное изделие поставляется с лазерным модулем. Сохраняйте целостность устройства и не вносите в него модификаций. Несоблюдение данных требований может стать причиной травмы.

RG1

МЭК 62471-5: 2015

ЛАЗЕРНОЕ УСТРОЙСТВО КЛАССА 1

МЭК 60825-1: 2014

Как и в случае с любым источником яркого света, НЕ СМОТРИТЕ ПРЯМО В ЛУЧ

$\lambda = 458\sim 472 \text{ нм} / 519\sim 531 \text{ нм} / 635\sim 651 \text{ нм}$

Длина волны  $458\sim 472 \text{ нм} / 519\sim 531 \text{ нм} / 635\sim 651 \text{ нм}$

ОСТОРОЖНО:

Использование средств управления, регулировок или процедур, отличных от указанных в настоящем документе, может привести к опасному воздействию излучения.

- Если устройство нуждается в ремонте, используйте очки для защиты от лазерного излучения с оптической плотностью (OD) не менее 4 и длиной волны 458-651 нм.
- Не ставьте на устройство емкости с жидкостями, такими как косметические средства или жидкие лекарства.
- При попадании постороннего предмета или жидкости в устройство отключите его от сети и обратитесь в сервисную поддержку компании Hisense.
- Не размещайте на устройстве источники открытого огня (например, горящие свечи и т.д.). Держите устройство вдали от источников тепла.

- Не подвергайте батарейки воздействию прямых солнечных лучей или горячей свечи.
- Не загромождайте вентиляционные отверстия с обеих сторон, чтобы не допустить внутреннего перегрева устройства.
- Во избежание короткого замыкания или повреждения изделия не прикасайтесь к портам и отверстиям на корпусе Смарт Проектор острыми или металлическими предметами.
- Если устройство находилось в тепле, необходимо дождаться испарения скопившегося конденсата перед включением.
- Не разрешайте детям становиться или взбираться на устройство.
- Не размещайте предметы над объективом или перед ним, поскольку свет лазера может привести к возгоранию предмета.
- Периодически очищайте объектив чистой тканью, предварительно выключив смарт проектор.

## **Список принадлежностей**

- Смарт проектор
- Пульт дистанционного управления (1 шт.)
- Батарейка AAA (2 шт.)
- Шнур питания (1 шт.)
- Адаптер питания (1 шт.)
- Краткое руководство по настройке
- Гарантийный талон
- Переходник HDMI (1 шт.)

### **ПРИМЕЧАНИЕ.**

- Поставляемые принадлежности могут отличаться от приведенного выше списка в зависимости от модели устройства, а также страны/ региона. Ознакомьтесь с фактическим содержимым упаковки с принадлежностями.
- Экран в комплект не входит.

## Схема Смарт Проектор

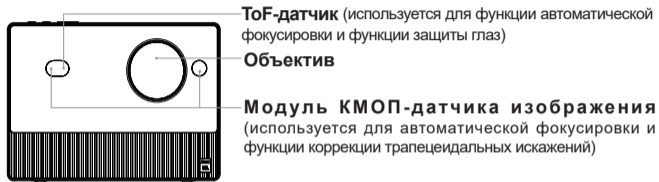

### Диапазон обнаружения:

1. Модуль КМОП-датчика изображения: DFOV: 78°, HFOV: 70°, VFOV: 43°
2. Времяпролетный датчик: 400–2000 мм, FOV: 27°

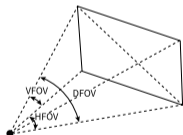

### ПРИМЕЧАНИЕ.

- Номинальный диапазон обнаружения датчиков может отличаться в зависимости от среды и условий проведения тестирования для разных тестируемых изделий.
- Риски имеют место даже при включенной функции защиты глаз. Дети должны использовать устройство только в присутствии взрослых.
- Изображение приводится исключительно для справки и может отличаться от фактического внешнего вида изделия.

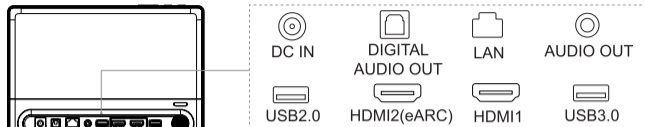

HDMI



### ПРИМЕЧАНИЕ.

Если ваше устройство невозможно подключить к разъему HDMI, воспользуйтесь поставляемым в комплекте переходником.

### Внешние устройства

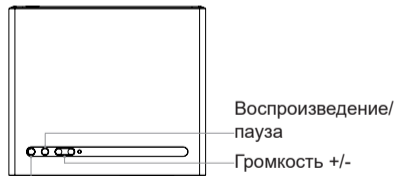

Кнопка питания / индикатор питания

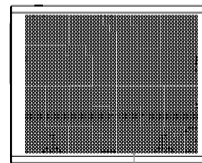



## Использование пульта дистанционного управления

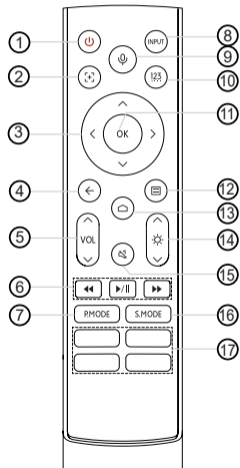

- ① Включение / режим ожидания
- ② Включение автоматической фокусировки
- ③ Кнопки навигации (вверх/вниз/влево/вправо)
- ④ Возврат к предыдущему месту в меню или приложении
- ⑤ Громкость (увеличить/уменьшить)
- ⑥ Кнопки управления показом медиаконтента
- ⑦ Быстрый доступ к режиму изображения
- ⑧ Изменение источника входного сигнала
- ⑨ Включение микрофона
- ⑩ Ввод цифр и кнопки особых функций
- ⑪ Кнопка подтверждения
- ⑫ Переход в меню  
Нажмите и удерживайте для сопряжения пульта дистанционного управления через Bluetooth
- ⑬ Отображение домашнего экрана
- ⑭ Регулировка яркости
- ⑮ Включение и выключение режима «без звука»
- ⑯ Быстрый доступ к режиму звука
- ⑰ Кнопки быстрого доступа к приложениям

### ПРИМЕЧАНИЕ.



- Поставляемый в комплекте пульт дистанционного управления может отличаться в зависимости от конкретной модели, страны или региона. Используя схему с описанием кнопок, учитывайте особенности того пульта дистанционного управления, который находится в упаковке с принадлежностями.
- Установите две батарейки AAA. Убедитесь, что стороны элементов питания с маркировкой (+) и (-) совпадают с символами (+) и (-) внутри батарейного отсека.
- Пульт дистанционного управления работает на расстоянии 8 метров перед устройством.

# 1 Основы работы

## Включение и выключение устройства

1. Подключите вилку шнура питания к сетевой розетке.
2. Нажмите кнопку  на пульте дистанционного управления, чтобы включить устройство. При первом включении следуйте инструкциям на экране для настройки основных параметров устройства.

### ПРИМЕЧАНИЕ.

- После запуска устройства можно нажать кнопку  на пульте дистанционного управления для перехода в режим ожидания. Когда устройство находится в режиме ожидания, его можно включить нажатием кнопки  на пульте дистанционного управления.
- Извлекайте вилку шнура питания устройства из розетки, если оно не используется длительное время.
- Подождите не менее 10 секунд после выключения устройства перед его повторным включением.

 **ПРЕДУПРЕЖДЕНИЕ:** Недостаточное место для вентиляции может привести к перегреву или повреждению устройства.

- Не загромождайте вентиляционные отверстия и не ставьте на устройство посторонние предметы.
- Не устанавливайте устройство в узких, огороженных и плохо проветриваемых местах.



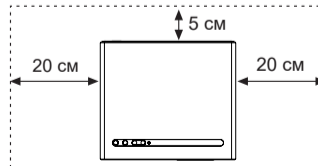

- Для надлежащей вентиляции требуется обеспечить, как минимум, расстояние, показанное на рисунке ниже.



## 2 Автоматическая фокусировка

Когда функция автоматической фокусировки включена, устройство может автоматически регулировать фокус для повышения четкости изображения.

- Чтобы включить функцию автоматической фокусировки, нажмите кнопку  на пульте дистанционного управления.
- Вы можете включить функцию ручной фокусировки: нажмите и удерживайте кнопку  и вручную отрегулируйте фокус, нажимая кнопки направления на пульте дистанционного управления.

## 3 Автоматическая коррекция

Нажмите кнопку отображения домашнего экрана на пульте дистанционного управления и выберите  **Settings (Настройки)** > **Projector (Проектор)** > **Auto Correction (Автокоррекция)**.

Устройство может выполнять автоматическую коррекцию трапецеидальных искажений на проекционном экране и автоматически менять форму экрана на прямоугольную.

## 4 Дополнительные настройки

Нажмите кнопку отображения домашнего экрана на пульте дистанционного управления и выберите  **Settings (Настройки)**, чтобы перейти в меню настроек и выполнить настройку устройства.

### ПРИМЕЧАНИЕ.

- Подробные инструкции доступны в электронной версии руководства.
- Функции ПО изменяются по мере обновления системы.

## 5 Размер изображения и проекционное расстояние

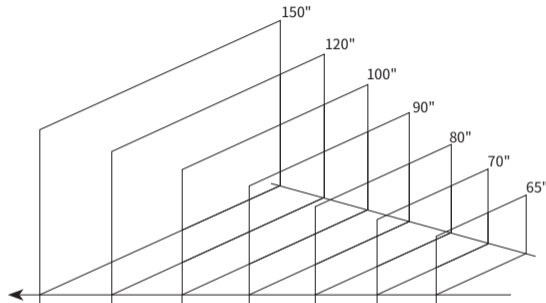

Размер экрана	150"	120"	100"	90"	80"	70"	65"
Расстояние проецирования							
мм	3985	3188	2657	2391	2125	1860	1727
дюймы	157	126	105	94	84	73	68

## Обслуживание и уход

- Не прикасайтесь к устройству во время работы или сразу после выключения, поскольку корпус устройства может быть горячим.
- Не протирайте устройство маслом, так как это может привести к порче его внешней части или повредить краску. Длительный контакт с продуктами из резины или этилена может привести к образованию пятен.
- Если корпус устройства загрязнился, выключите устройство и протрите его влажной мягкой тканью.
- Не прикасайтесь к объективу руками.
- Не прикасайтесь к объективу и не протирайте его обычной чистящей тканью. Для очистки объектива от пыли используйте выдуватель пыли. Очистку от жира, грязи и отпечатков пальцев должен выполнять специалист, соблюдая осторожность и используя ткань для очистки оптики, бумагу для протирки линз или профессиональные чистящие растворы, чтобы не допустить разрушения оптической пленки и ухудшения качества изображения.
- Чтобы выключить устройство, нажмите кнопку питания на пульте дистанционного управления. Не отключайте питание работающего устройства напрямую.

## Рекомендации по быстрому устранению проблем

Если в работе проектора наблюдаются проблемы, выключите его, а затем снова включите. Если это не помогло, воспользуйтесь приведенными ниже рекомендациями.

### 1. После включения проектора перед появлением изображения проходит несколько секунд

- Это нормально, поскольку проектор запускается и выполняет поиск информации о предыдущих настройках.

### 2. Отсутствует звук или изображение.

- Убедитесь, что шнур питания подключен к исправной розетке.
- Нажмите кнопку питания на пульте дистанционного управления, чтобы вывести устройство из режима ожидания.
- Проверьте настройки громкости и убедитесь, что выключен режим «без звука».

### 3. После коррекции трапецеидальных искажений на краю изображения появилась тень

- В проекторах Hisense используется цифровая коррекция, поэтому истинное разрешение заполняет фактическую область экрана, а часть окружающей области остается неиспользуемой после завершения коррекции трапецеидальных искажений.

#### 4. При перемещении проектора автоматическая коррекция трапецеидальных искажений не работает надлежащим образом

- Убедитесь, что в настройках проектора включена функция Auto Shift Correction (Автоматическая коррекция сдвига).
- Убедитесь в отсутствии препятствий перед объективом проектора или модулем камеры.

#### 5. Пульт дистанционного управления не работает надлежащим образом

- Убедитесь в нормальном уровне заряда батареек.
- Извлеките батарейки, нажмите любую клавишу на 1–2 секунды, а затем установите их обратно.
- В особых случаях для сопряжения необходимо нажать и удерживать кнопку [  ].

Если у вас остались вопросы, перейдите на указанный ниже веб-сайт и свяжитесь со СЛУЖБОЙ ПОДДЕРЖКИ КЛИЕНТОВ, чтобы обратиться за помощью.

<https://global.hisense.com/support/customer-center/>

## Технические характеристики

Название модели	C1
Размеры (Ш × В × Г)	9,6 × 8,5 × 7 дюймов (245 × 216 × 179 мм)
Вес	10,1 фунтов (4,6 кг)
Размер активного экрана (диагональ)	65 ~ 150 дюймов
Разрешение экрана	3840 × 2160
Мощность динамиков	2 × 10 Вт
Энергопотребление	179,93 Вт
Источник питания	100–240 В перем. тока, 60/50 Гц, макс. 2,5 А
Вход питания	19 В $\equiv$ 9,47 А
Условия окружающей среды	Температура: от +41 до +95 °F (от +5 до +35 °C) Влажность воздуха: отн. влажность от 25 до 75 % Атмосферное давление: 86–106 кПа

Вход HDMI	RGB / 60 Гц (640 × 480, 800 × 600, 1024 × 768) YUV / 60 Гц (480i, 480p, 720p, 1080i, 1080p) YUV / 50 Гц (576i, 720p, 1080i, 1080p) 3840 × 2160 / 24 Гц, 3840 × 2160 / 25 Гц, 3840 × 2160 / 30 Гц 3840 × 2160 / 50 Гц, 3840 × 2160 / 60 Гц
Энергопотребление в режиме ожидания сети	≤ 2,0 Вт
Энергопотребление в режиме ожидания	≤ 0,5 Вт

#### Ограничение ответственности.

Все изделия, характеристики изделий и данные могут быть изменены без предварительного уведомления для повышения надежности, функциональности, конструкции и т. д.

## Утилизация и лицензии



Этот символ на продукте или его упаковке обозначает, что продукт нельзя выбрасывать вместе с бытовыми отходами. Вам необходимо утилизировать его, передав в специальный пункт сбора для переработки электрического и электронного оборудования. Отдельный сбор и утилизация оборудования позволяет защитить природные ресурсы, здоровье людей и окружающую среду. Подробную информацию об утилизации этого продукта можно получить в местной администрации, службе по утилизации бытовых отходов или в магазине, где вы приобрели устройство.



Термины HDMI и мультимедийный интерфейс высокой четкости HDMI, а также логотип HDMI являются товарными знаками или зарегистрированными товарными знаками HDMI Licensing Administrator, Inc. в США и других странах.



Dolby, Dolby Vision, Dolby Atmos и логотип с двумя «D» являются товарными знаками Dolby Laboratories Licensing Corporation. Произведено по лицензии Dolby Laboratories. Конфиденциальные неопубликованные материалы. © Dolby Laboratories, 2012–2022. Все права защищены. Все права защищены.